



PROVIND

Sistemas constructivos en seco

- SISTEMA DRYWALL
- SISTEMA STEEL FRAMING
- PERFILES DE ACERO
- CUBIERTAS STEEL PANEL

DATOS PERSONALES

NOMBRE:

DIRECCIÓN:

CORREO:

TELEFONO:

CELULAR:

DATOS COMERCIALES

EMPRESA:

DIRECCIÓN:

CORREO:

TELEFONO:

EN CASO DE EMERGENCIA LLAMAR A

NOMBRE:

PARENTESCO: TELEFONO:

NOMBRE:

PARENTESCO: TELEFONO:

INFORMACIÓN MEDICA

ALERGIAS O INDICACIONES MEDICAS:

.....

.....



APLICACIÓN MÓVIL

PARA CÁLCULO DE MATERIALES CON EL SISTEMA EN SECO



FÁCIL, RÁPIDO Y
GRATIS



MÚLTIPLES
OPCIONES DE
CÁLCULO



NO NECITAS
CONEXIÓN A INTERNET
PARA SU USO



PUEDES
COMPARTIR
POR WHATSAPP

DESCARGA YA



DESCARGA DESDE TU DISPOSITIVO MÓVIL

AHORA PODRÁS REALIZAR CÁLCULOS DE
MATERIALES PARA EL SISTEMA
CONSTRUCTIVO EN SECO Y PRESUPUESTAR
MÁS FÁCILMENTE TUS PROYECTOS.



GARANTIZA TU OBRA CON PRODUCTOS DE CALIDAD



PROVIND es el proveedor más completo para la construcción con el sistema en seco. Somos fabricantes de perfilería en acero para la construcción nos especializamos en la fabricación de toda la línea de perfiles de acero galvanizado para gypsum y fibrocemento (Drywall – Steel framing) actualmente producimos perfiles estructurales de acero y paneles para cubiertas en Galvalume.

Estamos en capacidad de producir perfiles en diseños, medidas, largos y espesores especiales, además ofrecemos el servicio de corte en slitter de bobinas de acero.



También importamos las marcas más reconocidas del mercado y mantenemos un completo stock de planchas de yeso, fibrocemento, fibra mineral, laminadas de PVC, perfilería blanca, clavos, tornillos, masillas, aislantes térmico acústico y de más productos para la construcción con el sistema liviano en seco.



POLITICA DE CALIDAD:

PROVIND, brinda a sus clientes productos de calidad para que estos a su vez puedan garantizar el trabajo final en sus proyectos. Utilizamos materia prima importada y mantenemos un estricto control de calidad que se realiza por cada lote fabricado.

MISSION: Nuestra principal misión es ofrecer soluciones a nuestros clientes dando nuestro mejor esfuerzo siempre comprometidos con la calidad. Además de brindar un servicio personalizado y cordial, cumpliendo siempre con las expectativas para satisfacción del cliente.

VISION: Convertirnos en una empresa líder en el mercado en la distribución de materiales de construcción del sistema liviano en seco, Mantener un crecimiento constante y el desarrollo de nuevos productos y servicios para impulsar la construcción con el sistema en seco en el Ecuador.



AQUAPANEL®



**CLENEO
AKUSTIK**



Puede encontrar todos nuestros productos únicamente en nuestra red de distribuidores autorizados PROVIND en todo el Ecuador.

PERFILES DE ACERO GALVANIZADO TUMBADOS Y PAREDES GYPSUM (DRYWALL)

Perfilería en acero galvanizado para la estructura de tumbados y paredes con el sistema Drywall. Los perfiles para instalación de GYPSUM son fabricados en acero galvanizado por inmersión en caliente Z120 con norma ASTM-A653.

P A R E D E S

T U M B A D O S

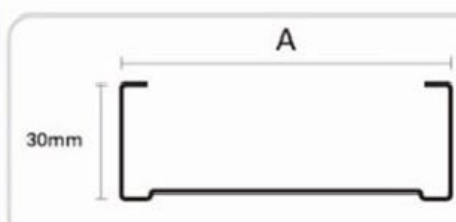

STUD

DIMENSIONES	LONGITUD	ESPESOR
1 5/8" x 30mm	2,44	0,40/0,45
2 1/2" x 30mm	2,44	0,40/0,45
3 5/8" x 30mm	2,44	0,40/0,45

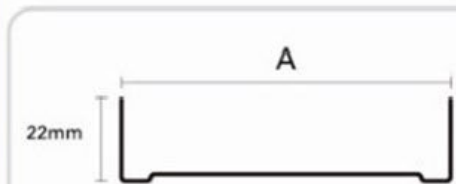

TRACK

DIMENSIONES	LONGITUD	ESPESOR
1 5/8" x 30mm	2,44	0,40/0,45
2 1/2" x 30mm	2,44	0,40/0,45
3 5/8" x 30mm	2,44	0,40/0,45

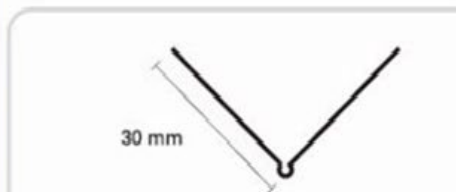

ESQUINERO METALICO

DIMENSIONES	LONGITUD	ESPESOR
30mm x 30mm	2,44	0,40/0,45

Se instala en las esquinas de las paredes para dar un mejor acabado, posee perforaciones para mejor sujeción

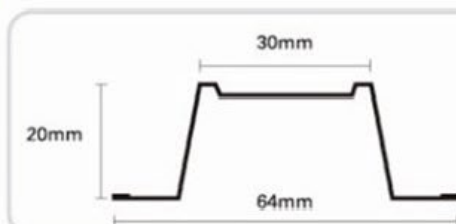

OMEGA

DIMENSIONES	LONGITUD	ESPESOR
30x20x64mm	3,66	0,40/0,45

Se instala en cielos rasos en forma horizontal, también se usa para revestimientos de paredes

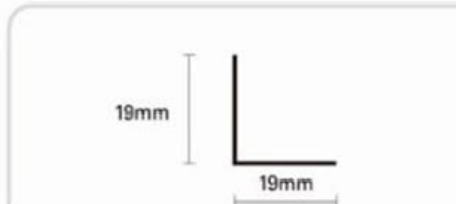

ANGULO

DIMENSIONES	LONGITUD	ESPESOR
19 x 19 mm	3,66	0,40/0,45

Se instala en el perímetro de los espacios a cubrir con tumbado

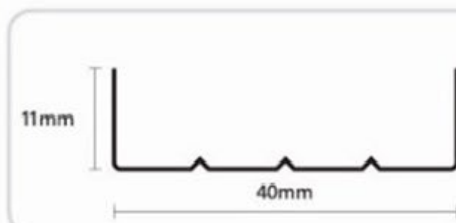

PRIMARIO

DIMENSIONES	LONGITUD	ESPESOR
40 x 11mm	3,66	0,40/0,45

Se instala como soporte principal en cielos rasos



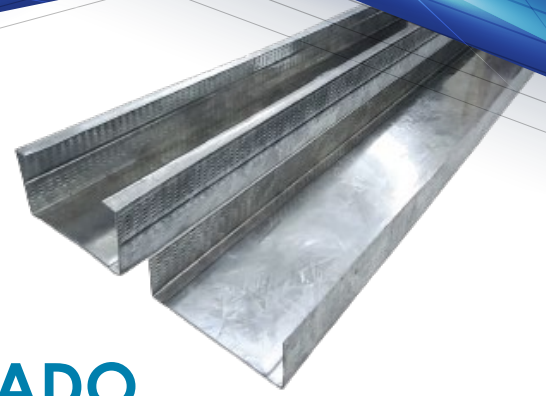

PERFILES DE ACERO GALVANIZADO PARA PAREDES EXTERIORES

Los perfiles para instalación de placas exteriores son fabricados en acero galvanizado por inmersión en caliente Z120 con norma ASTM-A653 en espesores 0,70 mm o 0,90 mm. Especialmente fabricados para soportar placas cementicias y de fibrocemento, son parte fundamental del sistema EIFS (Exterior Insulation and Finish Systems), que traducido significa Sistema de Aislación Exterior y Acabado Final,

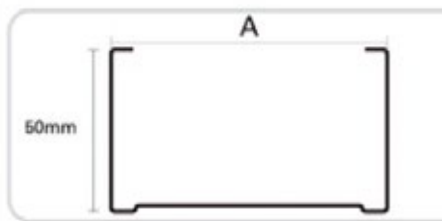

STUD		
DIMENSIONES	LONGITUD	ESPESOR
2 1/2" x 50mm	2,44	0,70
3 5/8" x 50mm	2,44	0,70

Se instala de forma vertical, tiene perforaciones que permiten el paso de ductos

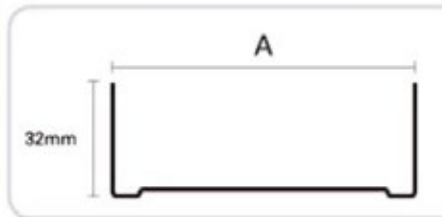

TRACK		
DIMENSIONES	LONGITUD	ESPESOR
2 1/2" x 32mm	2,44	0,70
3 5/8" x 32mm	2,44	0,70

Se instala de forma horizontal y permite la inserción del stud



P A R E D E S

PERFIL	ANCHO mm	ALTO mm	PESTAÑA mm	LARGO mt	ESPESOR mm	PESO kg/mt.
STUD REFORZADO	92	50	12	244	0.7	1.15
STUD REFORZADO	92	50	12	244	0.9	1.48
TRACK REFORZADO	92	32	...	244	0.7	0.84
TRACK REFORZADO	92	32	...	244	0.9	1.08
STUD	92	40	7	244	0.7	1.00
STUD	92	40	7	244	0.9	1.29
TRACK	92	25	...	244	0.7	0.77
TRACK	92	25	...	244	0.9	0.98
STUD	63.5	40	7	244	0.7	0.85
STUD	63.5	40	7	244	0.9	1.10
TRACK	63.5	25	...	244	0.7	0.62
TRACK	63.5	25	...	244	0.9	0.79

EN STOCK PERMANENTE
 BAJO PEDIDO

SISTEMA DE ESTRUCTURA F47 PARA TUMBADO

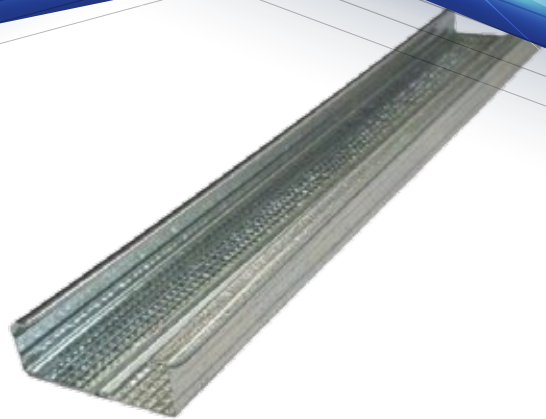

Para proyectos de grandes magnitudes, el sistema para tumbados F47 es perfecto por ser fácil y rápido gracias a la técnica de sugesión por clic reduciendo un 40% el tiempo de ejecución de la obra.

Liviano y eficiente, este sistema de construcción en seco se adecua a su necesidad arquitectónica, sin límites ya que otorga libertad absoluta a la hora de generar nuevos diseños, obteniendo distintas alturas y formas.

VENTAJAS:

- RÁPIDA INSTALACIÓN
- MAYOR ÁREA PARA ATORNILLAR LA PLACA
- UN SOLO PERFIL COMO PRINCIPAL Y SECUNDARIO
- FÁCIL CORRECCIÓN DE LA MODULACIÓN
- REDUCE EL USO DE TORNILLOS

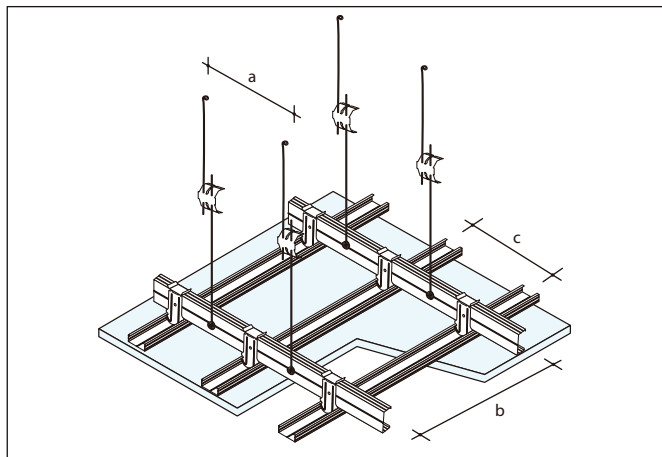

Perfil y Accesorios

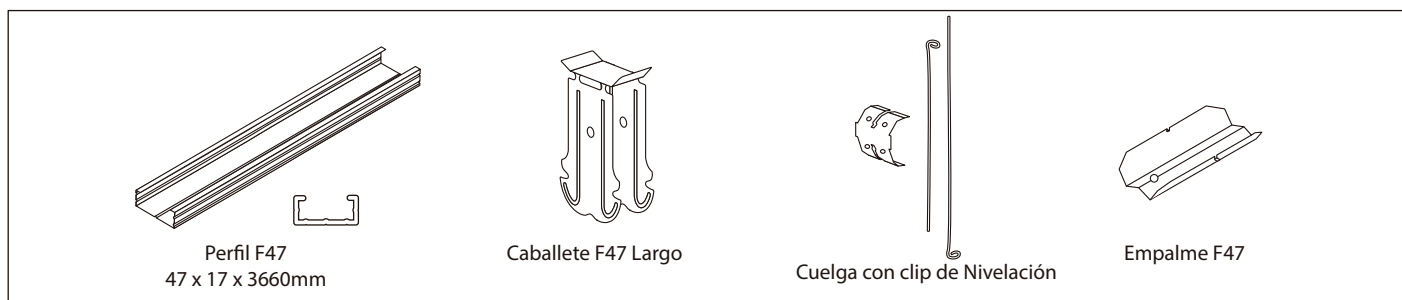

***Cálculo de caballetes:** Por cada perfil F47 secundario van 4 caballetes largos.

***Cálculo de cuelgas:** Por cada perfil primario van 4 cuelgas de nivelación.

***Cálculo de empalme:** Si la longitud supera el largo del perfil (3.660mm) se usará un empalme F47.

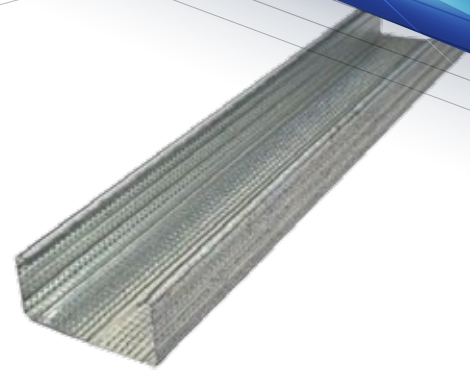

SISTEMA DE REVESTIMIENTO F60 PARA PAREDES Y TUMBADOS

Este sistema consiste en un perfil metálico de alta calidad, fabricado en lámina de acero galvanizado mediante procesos de perfilación en frío en espesores de 0.45 - 0.70 mm y sus accesorios de instalación según el caso tanto para paredes y tumbados en los que se requiera revestir superficies con imperfecciones u ocultar tuberías y cableado.

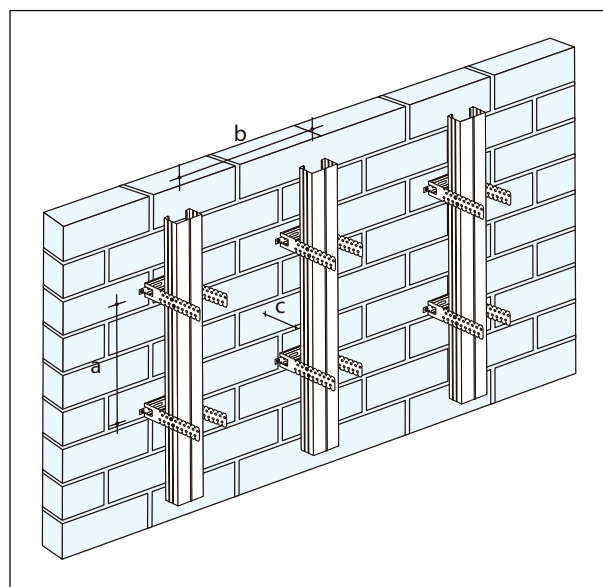

Perfil y Accesorios

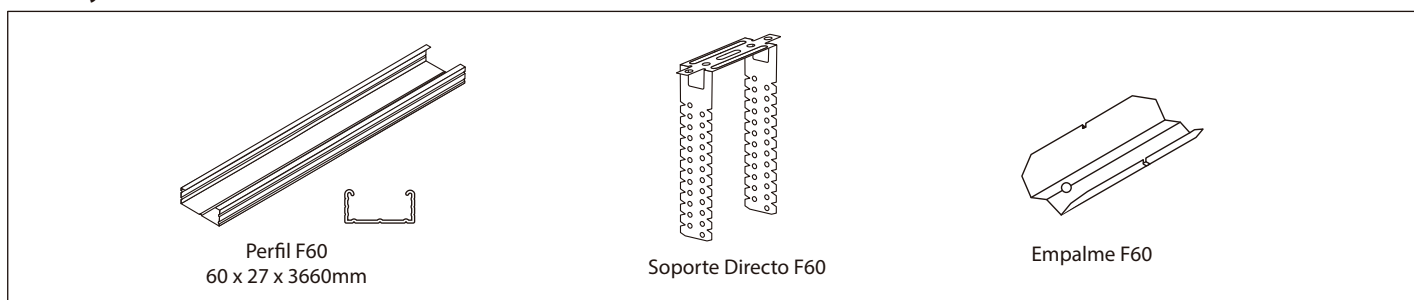

Estructura	Separación entre Soportes	Modulación entre Perfiles	Distancia entre Perfil y Muro
Sistema Revestimiento Pared F60			

*Cálculo de soportes directos: Por cada perfil F60 van 4 soportes directos.

*Cálculo de empalme: Si la longitud supera el largo del perfil (3.660mm) se usará un empalme F60

PERFIL TRACK CURVO 3 5/8 PARA PAREDES CON CURVAS



Perfilería en acero galvanizado para la estructura de tumbados y paredes con el sistema Drywall con este perfil moldeable usted podrá realizar los más innovadores diseños curvos tanto en tumbados como en paredes, permitiendo entregar sus obras con un excelente acabado y en menor tiempo.



- 1.- Tomar medidas del largo de la pared y curvatura, marcan el área en el piso.
- 2.- Colocar el perfil Track para curvas PROVIND y anclarlo al piso con pistola de impacto cada 30 cm.



- 3.- Colocar los stud caa 30 cm, el largo de los stu dependerá de la altura de la pared, se colocan a presión y se sujetan con tornillos de estructura al track curvo.



- 4.- Se procede a emplanchar por ambos lados, atornillando la placa a la estructura levantada, luego se da el tratamiento de juntas y acabado final a gusto del cliente.

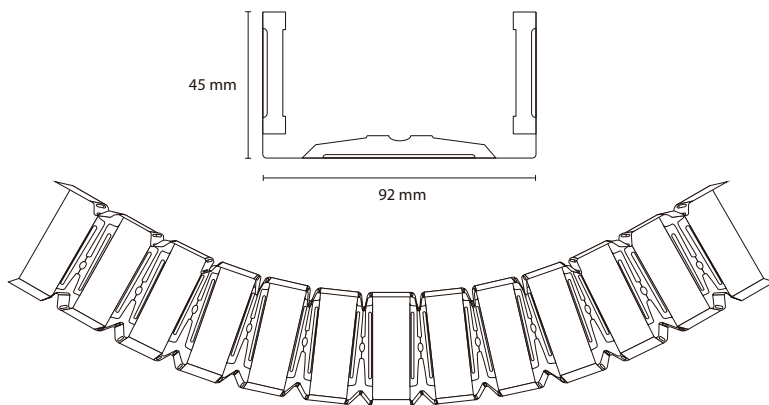

FORMATO: 3 5/8 X 45 X 0.45 X 2440mm.
DIAMETRO INTERIOR: 514mm.
DIAMETRO EXTERIOR: 700mm.





PERFIL TRACK CURVO 1 5/8 PARA DISEÑOS CURVOS

Perfilería en acero galvanizado para la estructura de tumbados y paredes con diseños curvos en el sistema drywall, con este perfil moldeable podemos realizar diseños curvos como nichos, grutas, cúpulas, columnas circulares y todo lo que la imaginación puede crear.

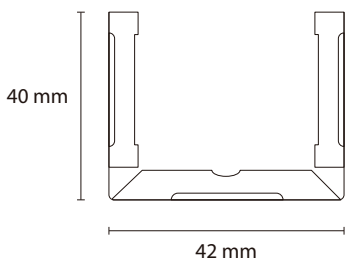

FORMATO: 1 5/8 X 45 X 0.45 X 2440mm
DIAMETRO INTERIOR: 200mm.
DIAMETRO EXTERIOR: 290mm.

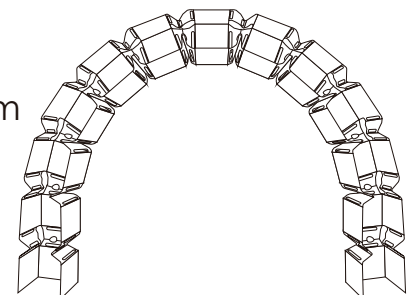

PERFILERIA BLANCA PARA CIELO RASO

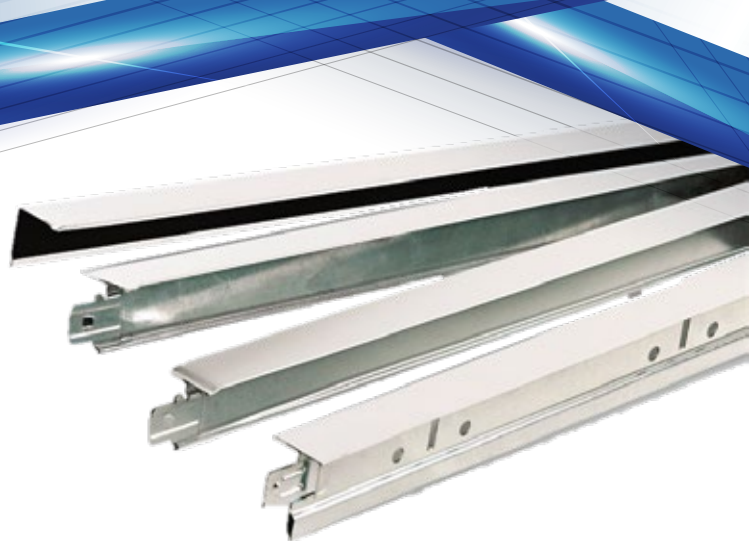

Los perfiles para cielo raso son importados, esta estructura elaborada en acero galvanizado por inmersión en caliente tiene un recubrimiento a la vista pintado de blanco, el diseño de los clips override en las Tees conectoras es resistente a la torsión se instala suspendido del techo conforme a la norma ASTM-C636 y soportan laminas o plafones de diferentes materiales de acuerdo a cada aplicación, tienen una capacidad de carga de 9,98Kg/m² (colganteo 4'/1,20 m).

* Esta perfilera permite ser instalada con clip de nivelación PROVIND.

PERFILERÍA BLANCA PARA CIELO RASO DESMONTABLE

PERFIL PRINCIPAL 12'	24 X 38 X 0,35 X 3660mm
PERFIL SECUNDARIO 4'	24 X 26 X 0,35 X 1220mm
PERFIL TERCERO 2'	24 X 26 X 0,35 X 610mm
PERFIL ANGULO 10'	20 X 20 X 0,4 X 3050mm



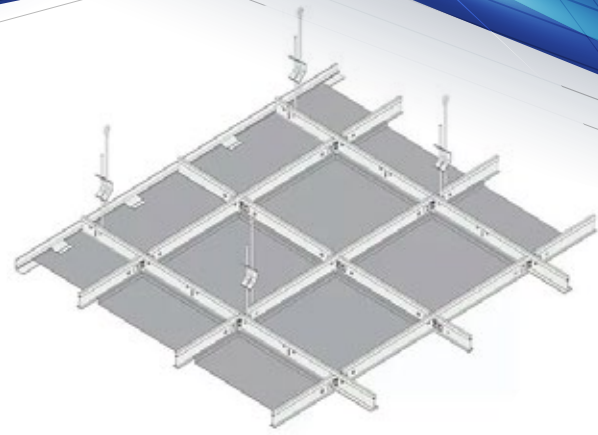

CLIP DE NIVELACIÓN PARA CIELO RASO

Este clip está fabricado en acero 1010 con tratamiento térmico y una capa de zinc electrolítico, tratamiento que le da la capacidad de resorte lo que le permite asegurar la posición del alambre y al presionarlo poder regular la altura con facilidad.

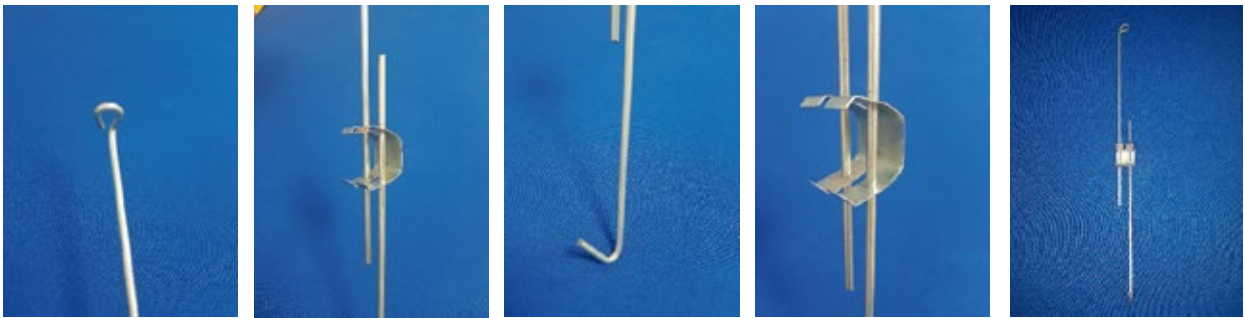

*El clic de nivelación puede ser utilizado para la instalación de cielos con estructura modulada o en estructura para tumbados con el sistema europeo F47 y F60.





PROVIND STEEL

PERFILES STEEL FRAME

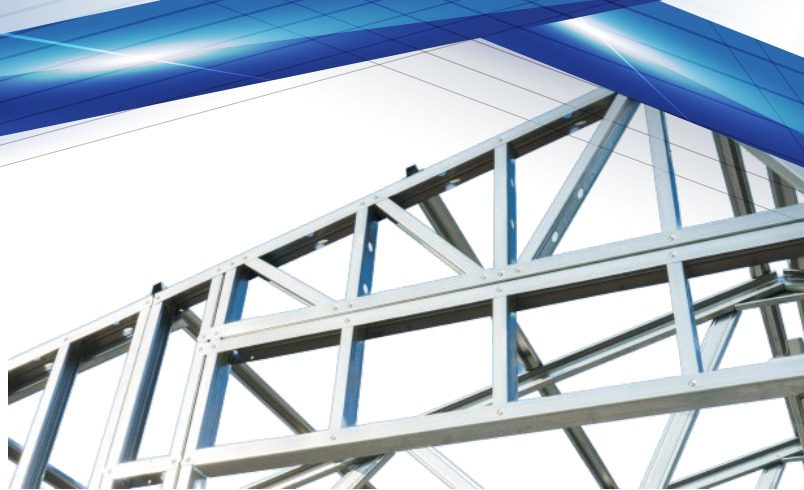

El Steel framing es un sistema constructivo, ampliamente utilizado en todo el mundo, por ser rápido, durable y resistente a sismos y fuego.

Se compone de cuadrantes formados con perfiles de acero galvanizado en espesores y diseños especiales, con los que se forma la estructura la cual es anclada a la base de la edificación a construir, además se utilizan los sistemas de aislación térmica y placas tanto exteriores como interiores dando una terminación estética y comfortable. Las edificaciones con el sistema Steel Frame son duraderas a través del tiempo, permiten cambios y remodelaciones, además de ser sismorresistente.

VENTAJAS:

- Minimiza tiempos de ejecución.
- Requiere de poco personal para ejecutar los trabajos de construcción.
- Trabajos más limpios y eficientes.
- Duradero (100 años o más con un buen mantenimiento).
- 100% sismorresistente.
- Adaptable a cualquier tipo de diseño arquitectónico.
- Las instalaciones eléctricas y de agua son fáciles de instalar y adaptar.
- Acabados perfectos.
- Amigable con el medio ambiente.

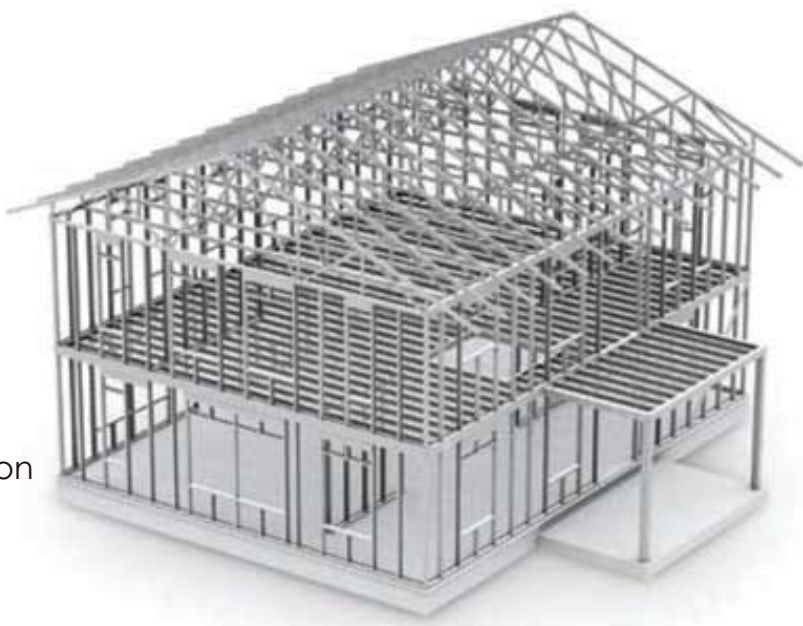



ACCESORIOS STEEL FRAME

Ofrecemos una amplia gama de accesorios de conexión, rigidización y anclaje para el montaje del sistema Steel Framing.

Los accesorios facilitan el montaje de los elementos ya que han sido diseñados como el complemento idóneo del sistema y aseguran su correcta instalación.

PRODUCTO	CODIGO	NOMBRE	DESCRIPCIÓN	MATERIAL	DIMENSIONES
	STEELF01	ANCLAJE SHTT14 57 x 75 x 360 x 4mm	Esta pieza es la encargada de anclar la obra completa a la platea	Acero galvanizado 4,00mm	57 x 75 x 360
	STEELF02	TEMPLADOR PARA CRUZ DE SAN ANDRÉS L 40 x 40 x 70 x 3mm	Pieza angular destinada al tensionado de flejes de cruz de San Andrés.	Acero galvanizado 3,00mm	L40 x 40 x 70
	STEELF03 STEELF04	ÁNGULO L 90 x 100 x 50 x 1,20mm ÁNGULO L 90 x 100 x 50 x 2,00mm	Esta pieza es la encargada de vincular los perfiles formando ángulos de 90"	Acero galvanizado 1,20mm	90 x 100 x 50
	STEELF05	ÁNGULO L 140 X 160 X 70 X 2,00mm	Esta pieza es la encargada de vincular los perfiles PGC o PGU a 90"	Acero galvanizado 1,20mm	L (50 x 100) x 90
	STEELF06 STEELF07 STEELF08	CARTELA 200 x 200 x 0,70mm 200 x 200 x 1,20mm 200 x 200 x 2,00mm	Pieza utilizada para colocar los tornillos que vinculan una cruz de San Andrés con un montante, en el lugar donde el mismo está fijado a la platea mediante un SHTT14	Acero galvanizado 1,20mm	200 x 200
	STEELF09	ARANDELA PARA ANCLAJE 65 x 65 x 2,00mm	Esta pieza se utiliza como refuerzo de la solera inferior, en el sitio donde se coloca la broca de expansión (cada 1,20m)	Acero galvanizado 1,90mm	62 x 65
	STEELF10	FLEJE PARA CRUZ DE SAN ANDRÉS O STRAPPING 60 X 0,70mm	Esta pieza sirve para dar estabilidad y evitar que se deforme el panel, rigidizando la estructura y disminuyendo la deformación	Acero galvanizado 0,70mm	60 x L

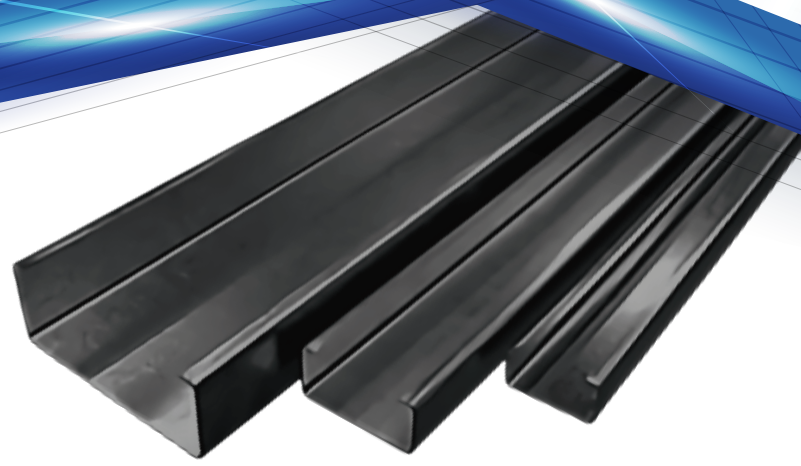

PERFILES DE ACERO PARA ESTRUCTURAS

Perfiles estructurales fabricados en acero negro y galvanizado en un proceso continuo de rolado en frio, Estos perfiles son utilizados en la construcción de estructuras en general, como vigas, viguetas, columnas, soporte de techos, entrepisos, etc.

Disponemos de un amplio stock de perfiles tipo correa y canal en espesores de 1,50 a 3,00 mm, fabricamos medidas y largos especiales previa consulta.



CORREAS/CANALES				
	CODIGO	DESCRIPCION	ESPESOR	PESO
01	G0060300156000	G 60X30X1.50X6000	1,50	9,04
02	G0060300186000	G 60X30X1.80X6000	1,80	10,87
03	G0060300206000	G 60X30X2.00X6000	2,00	11,95
04	G0080400156000	G 80X40X1.50X6000	1,50	12,58
05	G0080400186000	G 80X40X1.80X6000	1,80	15,10
06	G0080400206000	G 80X40X2.00X6000	2,00	16,66
07	G0080400306000	G 80X40X3.00X6000	3,00	24,06
08	G0100500186000	G 100X50X1.80X6000	1,80	18,50
09	G0100500206000	G 100X50X2.00X6000	2,00	20,43
10	G0100500306000	G 100X50X3.00X6000	3,00	29,71
11	G0125500186000	G 125X50X1.80X6000	1,80	20,62
12	G0125500206000	G 125X50X2.00X6000	2,00	22,78
13	G0125500306000	G 125X50X3.00X6000	3,00	33,24
14	G0150500186000	G 150X50X1.80X6000	1,80	22,73
15	G0150500206000	G 150X50X2.00X6000	2,00	25,14
16	G0150500306000	G 150X50X3.00X6000	3,00	36,78
17	G0200500196000	G 200X50X1.80X6000	1,90	28,41
18	G0200500206000	G 200X50X2.00X6000	2,00	29,85
19	G0200500306000	G 200X50X3.00X6000	3,00	43,84

20	U0050020156000	U 50X25X1.50X6000	1,50	6,72
21	U0050020186000	U 50X25X1.80X6000	1,80	7,80
22	U0050020206000	U 50X25X2.00X6000	2,00	8,80
23	U0080040156000	U 80X40X1.50X6000	1,50	10,60
24	U0080040186000	U 80X40X1.80X6000	1,80	13,06
25	U0080040206000	U 80X40X2.00X6000	2,00	14,45
26	U0080040306000	U 80X40X3.00X6000	3,00	21,21

27	U0100050186000	U 100X50X1.80X6000	1,80	16,45
28	U0100050206000	U 100X50X2.00X6000	2,00	18,22
29	U0100050306000	U 100X50X3.00X6000	3,00	26,88
30	U0125050186000	U 125X50X1.80X6000	1,80	18,57
31	U0125050206000	U 125X50X2.00X6000	2,00	20,58
32	U0125050306000	U 125X50X3.00X6000	3,00	30,40
33	U0150050196000	U 150X50X1.80X6000	1,80	21,77
34	U0150050206000	U 150X50X2.00X6000	2,00	22,93
35	U0150050306000	U 150X50X3.00X6000	3,00	33,93
36	U0200050186000	U 200X50X1.80X6000	1,80	24,93
37	U0200050206000	U 200X50X2.00X6000	2,00	27,64
38	U0200050306000	U 200X50X3.00X6000	3,00	41,00

CODIGO DE ESPESORES

ESPEORES

1,50 mm

1,80 mm

2,00 mm

3,00 mm

COLORES

VERDE

NARANJA

ROJO

AMARILLO



PROVIND-TECHO 030 AZ150

PANELES EN GALVALUME PARA CUBIERTAS RESIDENCIALES E INDUSTRIALES PROVIND-TECHO

Los paneles para cubiertas fabricados por PROVIND son láminas de acero con revestimiento en Galvalume. Sus propiedades geométricas y estructurales, brindan mayor cobertura y resistencia para soportar las cargas de viento y lluvia además permiten adaptarse a la estructura manteniendo la estética y diseño de la obra en que se esté instalando, puede ser utilizado en cubiertas residenciales, industriales y paredes metálicas de galpones o cerramientos.

Contamos también en la mismas geometrías con los aditamentos para terminaciones curvas.

DATOS TÉCNICOS PROVIND-TECHO

ACERO	ESPESOR	ANCHO	CRESTAS	RIGIZADORES	LONGITUD	SEPARACIÓN ENTRE APOYOS
AZ - 150	0,30 mm	1,066 mm	7	12	A demanda	1,20 mt
AZ - 150	0,25 mm	1,066 mm	7	12	A demanda	1,00 mt

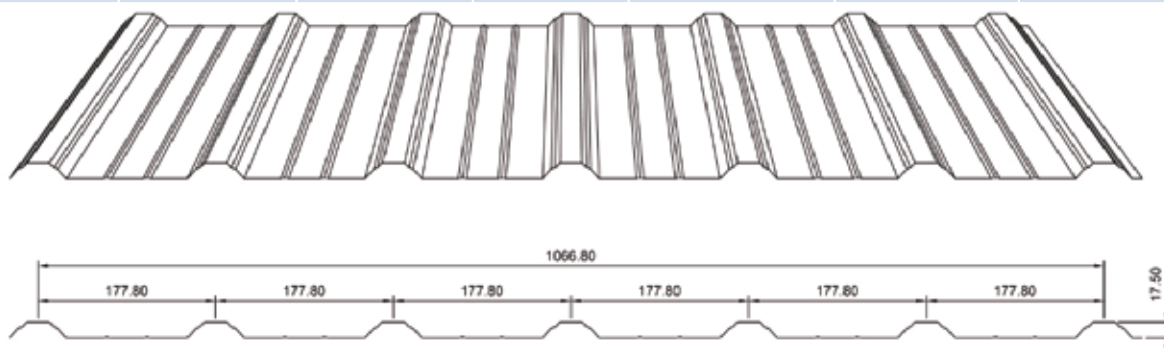

DATOS TÉCNICOS PROVIND-TECHO II

ACERO	ESPESOR	ANCHO	CRESTAS	RIGIZADORES	LONGITUD	SEPARACIÓN ENTRE APOYOS
AZ - 150	0,30 mm	1,035 mm	6	10	A demanda	1,20 mt
AZ - 150	0,25 mm	1,035 mm	6	10	A demanda	1,00 mt

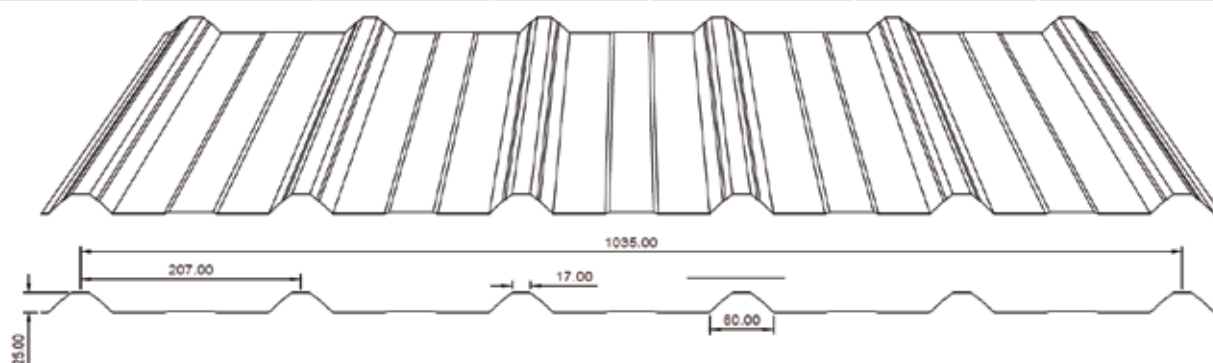

PANELES EN POLICARBONATO PARA CUBIERTAS RESIDENCIALES E INDUSTRIALES PROVIND TECHO

Los techos traslucidos son fabricados en policarbonato lo que aporta una transparencia que permite el paso de la luz solar sin que los rayos ultravioletas traspasen su barrera logrando el aprovechamiento de este recurso, sin las molestias que pueden originar, se adaptan al clima, porque son sometidos a un tratamiento especial que las protege del desgaste y resisten los efectos del viento lluvia, granizo, rayos UV y otros agentes nocivos que actúan a la intemperie.

Los techos traslucidos son resistentes a impactos porque se elaboran con materia prima de la más alta calidad, garantizando una vida útil duradera gracias a la pureza de sus componentes.



COLORES
DISPONIBLES:

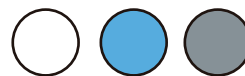

CALIDAD DE PRODUCTO:

Las cubiertas de Policarbonato están fabricadas bajo la norma NTE INEN 2542:2010 cumpliendo con los requisitos y ensayos establecidos como:

- Estabilidad Dimensional
- Variación de propiedades bajo la acción de un agente químico (Tracción - Impacto).
- Determinación de carga Transversal.
- Resistencia a la Inflamabilidad.
- Protección Ultravioleta

CARACTERÍSTICAS DEL PRODUCTO

- Resistencia al impacto
- Retardante al fuego
- Liviano
- Ahorro energético
- Protección UV en ambas caras de la cubierta
- Resistencia a condiciones climáticas extremas



Resistente
al impacto



Retardante
al fuego



Protección
ultravioleta



Iluminación
natural



Producto
liviano

PLACAS DE YESO **KNAUF**



PLACA DE YESO KNAUF ST

SISTEMA CONSTRUCTIVO EN SECO DE USO INTERIOR

TAMAÑO	ESPEJOR	PESO
4' X 8' (1,22 X 2,44 mt)	3/8" (9,5 mm)	18.3Kg.
4' X 8' (1,22 X 2,44 mt)	1/2" (12,7 mm)	20 Kg.
4' X 8' (1,22 X 2,44 mt)	5/8" (15,8 mm)	31 Kg.



STÁNDAR ST

La placa de yeso estándar es la más usada al momento de construir techados y paredes en Drywall, esta conformada por un núcleo de yeso incombustible entre 2 laminas de cartón 100% reciclado, la principal ventaja competitiva es que posee fibra de vidrio en su núcleo lo que le brinda mayor resistencia.

PLACA DE YESO KNAUF RH

PARA ZONAS CON HUMEDAD CONTROLADA

TAMAÑO	ESPEJOR	PESO
4' X 8' (1,22 X 2,44 mt)	1/2" (12,7 mm)	24,5Kg.
4' X 8' (1,22 X 2,44 mt)	5/8" (15,8 mm)	31 Kg.



RESISTENTE HUMEDAD RH

La placa RH es resistente a la humedad su núcleo de yeso ha sido tratado de tal forma que resiste a la penetración del agua su recubrimiento de cartón en color verde esta químicamente tratado para resistir la humedad y el moho es generalmente usada en lugares con alta humedad como baños, cocinas y exteriores.

PLACA DE YESO KNAUF RF

PLACA PARA PROTECCIÓN AL FUEGO

TAMAÑO	ESPEJOR	PESO
4' X 8' (1,22 X 2,44 mt)	1/2" (12,7 mm)	24,5 Kg.
4' X 8' (1,22 X 2,44 mt)	5/8" (15,8 mm)	31 Kg.



RESISTENTE AL FUEGO RF

La placa ES 100% resistente al fuego contiene un núcleo tipo X para proporcionar mayor resistencia al encontrarse en condiciones de fuego y mayor aislamiento acústico.

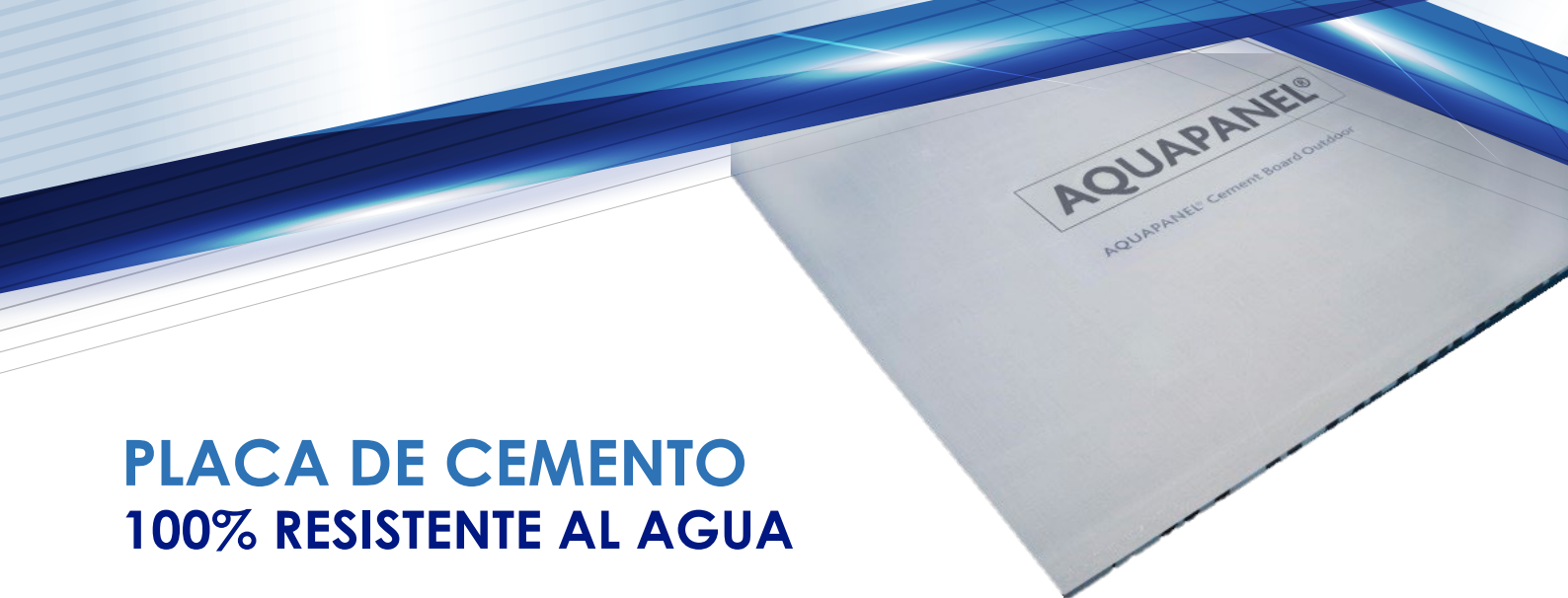









PLACA DE CEMENTO 100% RESISTENTE AL AGUA

La placa Aquapanel Knauf Cement Board es una placa de cemento 100% resistente al agua, robusta e incombustible se compone de un alma de cemento Portland con aditivos aglomerantes y contenida con una malla de fibra de vidrio por ambas caras, los bordes son reforzados lo que la hace resistente a condiciones climáticas externas.

La Placa Knauf Aquapanel Cement Board es la alternativa ideal al tradicional método de construcción con ladrillos, constituye una base sólida, resistente al agua, de fácil aplicación y rápida instalación, lo que la hace apta para ser utilizada tanto en exteriores como interiores. Es óptima para la rehabilitación de fachadas, revestimientos de paredes y cualquier proyecto interior y exterior.

LA PLACA DE CEMENTO IDEAL

PARA CONSTRUCCIÓN DE INTERIORES Y EXTERIORES

-  Placa liviana, fácil de manipular e instalar
-  Espesor de 8 mm – delgada y firme, resistente a impactos
-  100% resistente al agua, moho y hongos
-  Gran estabilidad dimensional
-  Alta protección al fuego, clasificado incombustible A1
-  Curvable hasta un radio de 1 m (placa completa)
-  Fácil de cortar
-  Sustentable, seguro e higiénico
-  Borde EasyEdge, bordes reforzados, no se rompen

PROPIEDADES Y CARACTERÍSTICAS

CLASIFICACIÓN AL FUEGO
(s/UNE EN 13501)
A1 (incombustible)

CLASIFICACIÓN AL FUEGO
(s/IRAM 11910-2:1993)
R1 (incombustible).

DIMENSIONES
Espesor: 8 mm
Ancho: 1200 mm
Longitud: 2400 mm
Peso de placa: aprox. 8 kg/m²

EMBALAJE
Pallet: 60 placas 1200 x 2400
Rendimiento: 172,8 m² 1200 x 2400
Código: 511836 1200 x 2400

DENSIDAD
aprox. 1206 ± 50 kg/m³

DENSIDAD EN SECO
aprox. 950 kg/m³

RESISTENCIA A LA FLEXOTRACCIÓN
> 7 N/mm²

RESISTENCIA A COMPRESIÓN
> 15 N/mm²

MÓDULO DE ELASTICIDAD
4000 - 7000 N/mm²

VALOR pH
12

RADIO DE CURVATURA MIN. PARA PLACA ENTERA
1 m

RADIO DE CURVATURA MIN. PARA TIRAS DE 30 cm.
1 m

CONDUCTIVIDAD TÉRMICA LR (W/m.K)
0,36

COEF. DE EXPANSIÓN TÉRMICA (10⁻⁶/K)
7

RESISTIVIDAD A LA DIFUSIÓN DEL VAPOR DE AGUA (μ)
19

HINCHAMIENTO BAJO SATURACIÓN DE AGUA (%)
0,1



PLACA PARA EXTERIORES CON NÚCLEO DE YESO Y VELO DE FIBRA DE VIDRIO

El revestimiento SPGLASS Knauf, Es un sustrato para exteriores que consta de un núcleo de yeso natural incombustible, especialmente tratado para ser resistente a la absorción del agua y al moho, recubierto en ambas caras con fibra de vidrio inorgánica tratada con una superficie resistente al álcali.



VENTAJAS

- El revestimiento SP Glass Knauf posee una estabilidad dimensional que asegura la resistencia a la deformación, pandeo, delaminación (incluso en altas humedades).
- Es igualmente resistente en las dos direcciones, puede ser instalado tanto vertical como horizontalmente.
- Mayor resistencia al desarrollo de moho, en comparación con las placas con cubierta de papel.
- Resistencia a la intemperie.
- Es resistente a todo tipo de desintegración y deterioro ante lluvia.
- Instalación rápida con tornillos.
- Bajo peso y fácil de manipular.
- Fácil instalación.
- El corte se hace fácilmente, no requiere de un equipo especial.
- Recibe diferentes acabados.
- Alto desempeño ante los cambios de temperatura y humedad ya que tiene un bajo coeficiente de expansión.
- Resiste climas severos.
- Superficie que ofrece una excelente adhesión para recibir el sistema EIFS.

USOS BASICOS

- El revestimiento SP Glass Knauf es un sustrato ideal para sistemas de exteriores: muros y cielorrasos. Se aplica directamente sobre la estructura, fijándola con sujetadores a ras de la superficie de la placa.
 - Por su alto desempeño SP Glass Knauf, se especifica para aplicaciones con acabado exterior en el sistema EIFS (Sistemas Aislantes para Exteriores y Acabados) o acabados exteriores con aplicación directa DEFS (Sistemas para Exteriores de Aplicación Directa); así como para recibir sistemas con estucos y acabados pétreos. También se especifica en ensambles de uso interior que requiere un sustrato con resistencia a la humedad y al fuego.
 - SP Glass Knauf, ofrece una perfecta adhesión o aplicación mecánica para recibir el polietileno.

DATOS TÉCNICOS

MATERIAL Núcleo de yeso especialmente tratado protegido en ambas caras: frontal y posterior de fibra de vidrio resistente al hongo, ofreciendo una excepcional resistencia a la absorción de agua.	PESO NOMINAL 18 a 25 lbf (libra x fuerza)	TIRO AL CLAVO ≥ 80 lbf
LONGITUD ESTÁNDAR 2440 mm (8')	DUREZA DE BORDES > 20 lbf	ABSORCIÓN DE AGUA % EN DOS HORAS DE INMERSIÓN ≤ 10
ANCHO ESTÁNDAR 1220 mm (4')	DUREZA DE NÚCLEO > 15 lbf	FLEXIÓN DE HÚMEDO ≤ 1/4"
ESPESOR NOMINAL 12,7 mm (1/2") - 15,9 mm (5/8")	RESISTENCIA A LA FLEXIÓN TRANSVERSAL ≥ 100 lbf	RESISTENCIA TÉRMICA 0,45 (°F - F12 - hr / BTU)
DIAGONALES ± 3,2 mm	RESISTENCIA A LA FLEXIÓN LONGITUDINAL ≥ 80 lbf	RESISTENCIA AL MOHO 10
TIPO DE BORDES  Longitudinal revestido con cartón BA	TIPO DE BORDES  Transversal sin cartón BC	

CLENEO AKUSTIK PLACAS ACÚSTICAS CON PERFORACIONES DECORATIVAS

Las placas de yeso perforadas fonoabsorbentes Cleneo Akustik, disponibles en una gran cantidad de diseños, son especiales para todo tipo de sitios concurridos como restaurantes, escuelas, oficinas, hoteles y auditorios. Aportan confort por su doble acción: las perforaciones de las placas absorben el sonido y reducen la reverberación. Además actúan como catalizador natural y eliminan olores y sustancias tóxicas del aire de forma sustentable. La alta tecnología aplicada en combinación con un diseño moderno y estético, tanto en cielorrasos como en revestimientos.

¿QUÉ ES EL EFECTO CLENEO AKUSTIK?

El efecto cleneo, presente en los cielos rasos acústicos en base yeso, se basa en la Zeolita, una roca natural microporosa que se encuentra en depósitos naturales y **permite reducir la concentración de contaminantes en el aire en espacios cerrados**, las 24 horas del día, los 7 días de la semana.



PERFORACIONES



REDONDA



CUADRADA



MICRO



ALTERNADA



ALEATORIA
PLUS REDONDA



RANURADA

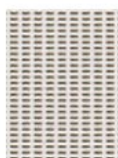

TANGENT



ALEATORIA
RECTANGULAR RE
CONFETI



PLACA ACÚSTICA CON VIRUTA DE MADERA

Heraldesign desarrolla, produce y distribuye sistemas acústicos de alta gama, completamente sustentable basado en viruta de madera para cielos y revestimientos de muros. solución ideal para edificaciones educativas, deportivas, institucionales, oficinas, entretenimiento y ocio.



Gracias a los excelentes valores de absorción acústica y la utilización de materiales y tecnologías sustentables, las soluciones Heraldesign proporcionan un gran aporte a la mejora del confort interior de un recinto y la sensación de bienestar

Heraldesign®
Acoustic Ceilings

GAMA DE PRODUCTOS

Heraldesign® *macro*



Estructura de superficie con fibras anchas
Espesor de las fibras aprox. 3 mm
Buena efectividad acústica

Heraldesign® *fine / fine A2*



Estructura de superficie peculiar
con fibras medianas
Espesor de las fibras aprox. 2 mm
Alta efectividad acústica

Heraldesign® *superfine / superfine A2*



Estructura de superficie fina y delicada
Espesor de las fibras aprox. 1 mm
Muy alta efectividad acústica

Heraldesign® <i>macro</i>		Heraldesign® <i>fine / fine A2</i>		Heraldesign® <i>superfine / superfine A2</i>	
Formato		Formato		Formato	
1,200 x 600 mm Otros formatos a pedido		1,200 x 600 mm Otros formatos a pedido		1,200 x 600 mm Otros formatos a pedido	
Espesor		Espesor		Espesor	
macro		fine	fine A2	superfine	superfine A2
25 mm		15 mm	15 mm	15 mm	15 mm
		25 mm	25 mm	25 mm	25 mm
		35 mm		35 mm	
Protección al Fuego (sg. EN 13501-1)		Protección al Fuego (sg. EN 13501-1)		Protección al Fuego (sg. EN 13501-1)	
macro		fine	fine A2	superfine	superfine A2
B-s1,d0		B-s1,d0	A2-s1,d0	B-s1,d0	A2-s1,d0
Absorción Acústica		Absorción Acústica		Absorción Acústica	
macro		fine	fine A2	superfine	superfine A2
α_w = hasta 0.70		α_w = hasta 0.90	α_w = hasta 0.75	α_w = hasta 1.00	α_w = hasta 0.95
NRC = hasta 0.75		NRC = hasta 0.95	NRC = hasta 0.75	NRC = hasta 1.00	NRC = hasta 1.00

PLACA ANTIRRADIACIÓN SAFEBOARD®

Placa radiológica de yeso cartón con un núcleo de Sulfato de Bario con cualidades de blindaje contra rayos X. Además debido a su alta densidad es resistente al fuego y es un excelente aislante acústico.

Todas las salas radiológicas en consultorios, hospitales y clínicas requieren blindaje para evitar el paso de radiación a salas adyacentes. Tradicionalmente se utilizan elementos constructivos con plomo para la protección.

Las placas Knauf Safeboard® por su calidad de blindaje reemplazan las láminas de plomo, las cuales son dañinas para el medio ambiente y salud. Safeboard® es la solución óptima y segura para el diseño de salas radiológicas, gracias a la facilidad de instalación.

DATOS TÉCNICOS

ESPESOR:	12,5 mm
ANCHO:	625 mm
LARGO:	2500 mm
PESO:	17 kg/m ²
TIPO DE PLACA SEGÚN NORMA DIN EN 520:	DF
TIPO DE PLACA SEGÚN NORMA DIN 18180:	GKF
NÚCLEO DE YESO PIGMENTADO EN COLOR AMARILLO (para reconocer el tipo de placa)	

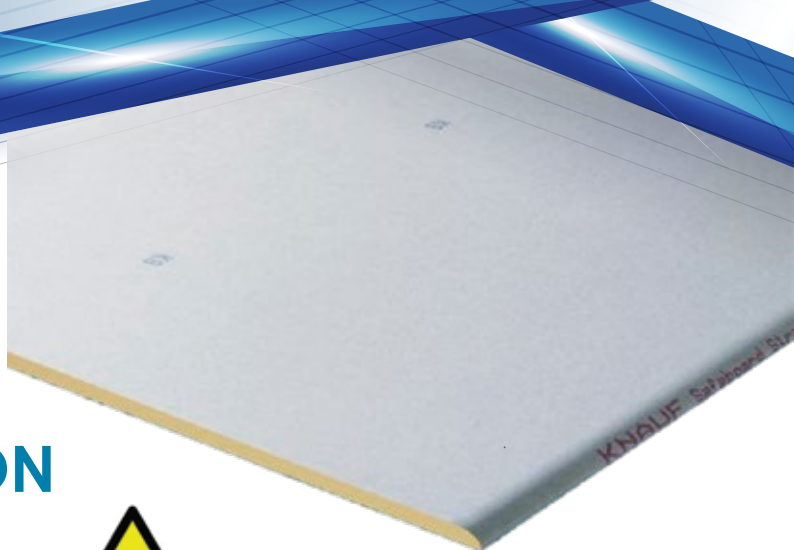

EQUIVALENCIAS ENTRE PLOMO Y PLACAS SAFEBOARD

CANTIDAD PLACAS SAFEBOARD	ESPESOR TOTAL EN MM	EQUIVALENTE EN PLOMO (MM PB) EN FUNCIÓN DEL VOLTAJE DE TUBO (KV)						
		60	70	80	90	100	125	150
1	12,5	0,45	0,60	0,75	0,70	0,70	0,50	0,40
2	25	0,90	1,20	1,50	1,40	1,40	1,00	0,80
3	37,5	1,35	1,80	2,20	2,10	2,10	1,50	1,10
4	50	1,80	2,30	2,90	2,80	2,80	2,00	1,40
5	62,5					3,40	2,40	1,70
6	75					4,00	2,80	2,00

Advertencia: Los valores intermedios pueden interpolarse. El cálculo de los equivalentes de plomo se ha realizado según DIN 6812.

MASILLA ANTIRRADIACIÓN SAFEBOARD

La masilla Knauf Safeboard es un compuesto especial en base a yeso sintético - templado, adaptado con Sulfato de Bario y aditivos para su fácil aplicación. La masilla Safeboard brinda también protección contra la radiación y ha sido coloreada amarilla para su fácil identificación en obra.

- 1 envase de 5 Kg rinde 17 m²

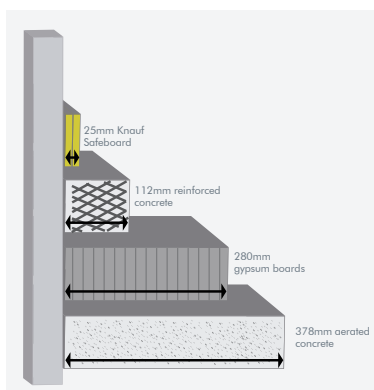

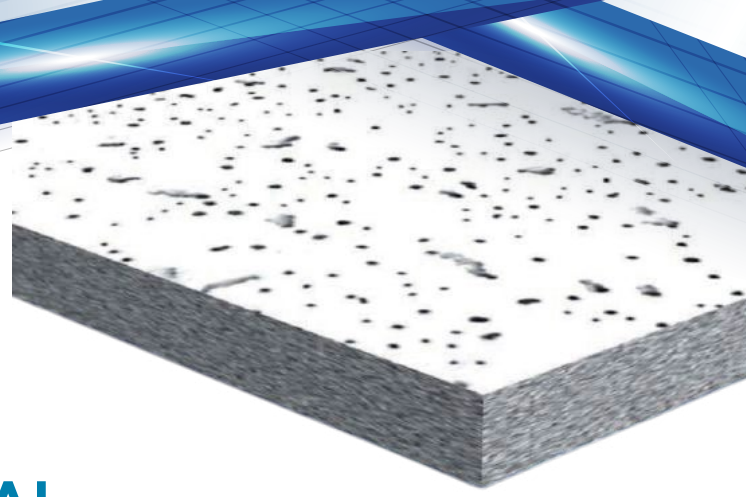

PLACA DE FIBRA MINERAL PARA CIELO RASO DESMONTABLE

Los cielos de fibra mineral especialmente formulados, ofrece excepcionales propiedades acústicas, estéticas y estructurales.

Este cielo raso utiliza una combinación de fibras minerales prensadas con una textura ligera en su acabado final con pintura latex blanca con aditivos repelentes al agua.

Características:

- Formatos 0,60mt X 1,20mt / 0,60mt X 0,60mt
- Espesor 13 y 15 milímetros
- Caja de 8 unidades
- Borde recto y tegulado
- Diseño acabado en color blanco
- Acabado final con perforaciones decorativas
- Absorbe y atenúa el sonido
- Alta reflexión a la luz
- No propaga el fuego
- Rápido y fácil de instalar



La placa de fibra mineral es la preferida por los profesionales de la construcción por su alto desempeño y múltiples cualidades arquitectónicas es especialmente especificada en hospitales, centros educativos, restaurantes, hoteles, oficinas, centros comerciales, aeropuertos y grandes áreas con alta circulación.



PLACA DE GYPSUM LAMINADA CON VINIL

Placa de gypsum laminada en vinil de 7.5 milímetros de espesor, sus dimensiones son 60 x 120 cm con lamina de PVC en la parte expuesta (disponible en varios diseños) y lámina de foil de aluminio en la parte interior, puede ser utilizada en diversos tipos de ambientes tanto en salas de espera, oficinas, residencias, consultorios, etc. Se instala fácilmente con perfilería blanca laminada para cielo raso.

ESPECIFICACIONES DE PRODUCTO	
MATERIAL	Placa de yeso de primera necesidad
RECUBRIMIENTO	PVC en relieve frontal y aluminio en parte trasera
ESPESOR	7mm, 7.5mm, 8.5mm, 9mm, 9.5mm, 12mm, 12.5mm
TAMAÑO HABITUAL	593 x 593mm, 595 x 595mm, 603 x 1213mm
TASA DE HUMEDAD	≤ 1%
FUERZA	≥ 150N
UNIDAD DE PESO	≤ 7Kg/m2
EMBALAJE	Exportación cartón (6, 8 o 10 fichas)
PROPIEDADES RESISTENTES HUNDIDA	Garantía contra SAG visible
COEFICIENTE DE REDUCCION DE RUIDO	0.1 - 0.3
CONDUCTIVIDAD TERMICA	Resistente al 95% de humedad y agua
REFLECTANCIA DE LUZ	0.75

CATALOGO DE PLACAS VINIL

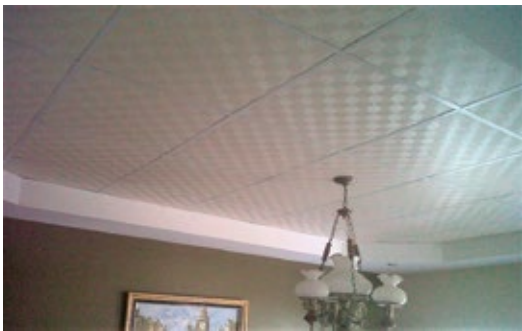

INSTALACIÓN DE CIELO RASO

El cielo raso o también llamado falso techo es un elemento constructivo que se sitúa a una cierta distancia del techo original. El cielo raso está compuesto por piezas prefabricadas que pueden ser de aluminio, yeso laminado, escayola, acero, entre otros materiales. Estas placas se colocan superpuestas al techo a una distancia específica, en la mayoría de los casos están soportadas por unas estructuras metálicas.

Con la colaboración del equipo técnico de Provind, les mostramos cómo instalar un falso techo en 5 sencillos pasos.

ARMADO DE ESTRUCTURAS



1 Nivelación de tumbados.



2 Colocar ángulos con clavos 2 x 20 en el perímetro de la pared.



3 Colocar el perfil primario T12 (riel). Sujetar al techo con el uso de alambre (#16 o #18).



4 Colocar los perfiles secundarios T4 y terciario T2.

UBICACIÓN DE PLANCHAS



5 La colocación de las panchas se efectuará de manera superpuesta.

Garantía
Eternit

PLACAS DE FIBROCEMENTO

Eterboard

TECNOLOGÍA EN CONSTRUCCIÓN LIVIANA

Es una placa plana de fibrocemento fabricada con la más avanzada tecnología, a base de cemento, sílice, fibras de celulosa y aditivos; fraguada en autoclave. Durante este proceso las placas son sometidas a alta presión y temperatura, obteniéndose un producto resistente a la humedad, de gran durabilidad y resistencia mecánica. Siendo a la vez tan dúctil y fácil de trabajar como la madera y tan resistente y durable como el cemento.



PLACAS DE FIBROCEMENTO ETERBOARD

Usos recomendados / descripción

Espesor mm	Formato mm	Peso kg/un	Usos recomendados / descripción
4	2440 x 1220	17.75	Cielos rasos suspendidos y tableros para muebles.
6	2440 x 1220	26.61	Cielos rasos a junta continua, muros curvos.
8	2440 x 1220	35.48	Muros interiores, aleros, cielos rasos a junta continua, casetas sanitarias, ductos, formaletas.
10	2440 x 1220	44.35	Fachadas, bases para cubiertas de alta pendiente, mesones, estanterías.
14	2440 x 1220	62.10	Fachadas, entrepisos, bases para cubiertas de baja pendiente, mesones, estanterías.
17	2440 x 1220	75.40	Entrepisos, estanterías, mesones.
20	2440 x 1220	88.71	Entrepisos, estanterías, mesones.

Nota: Los pesos pueden variar $\pm 10\%$ de acuerdo con la humedad del producto.

*Las placas de fibrocemento Eterboard cumplen con los requisitos exigidos en la Norma Técnica Colombiana NTC 4373 tipo B categoría 3.

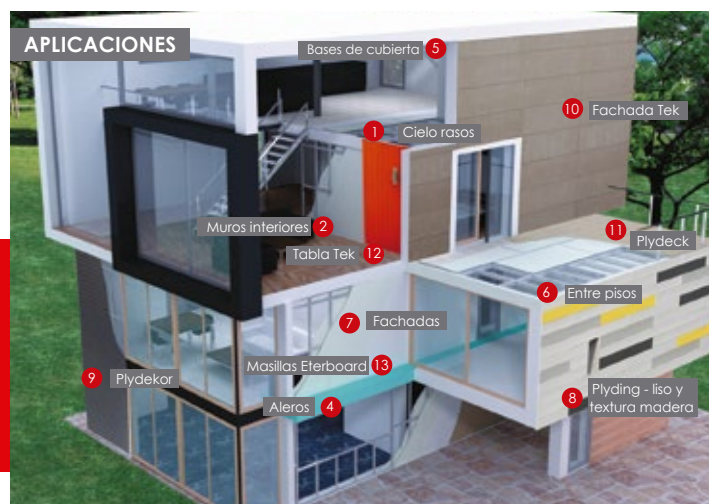

RÁPIDO Y FÁCIL



EFICIENCIA
COMPROBADA

SISMORRESISTENTE



AISLACIÓN
TERMOACÚSTICA

MASILLA PARA FIBROCEMENTO

**MORTERO
MURO SECO**



Eternit
CONSTRUCCIÓN EN EVOLUCIÓN



Mortero acrílico en pasta de color blanco texturizado, diseñado para el tratamiento de juntas en láminas de fibrocemento ETERNIT.

Este producto debe usarse junto con la malla de juntas de la marca para lograr el desempeño adecuado en aplicaciones internas y externas.

FLEXIBLE, DE GRAN PLASTICIDAD, ALTA ADHESIÓN Y RESISTENCIA



VENTAJAS

- Se aplica directamente sobre la superficie.
- No se requiere agregar agua, cemento ni aditivos (listo para usar)
- Es fácil de aplicar
- Revestimiento de acabado de placas de fibrocemento, ofreciendo un recubrimiento impermeabilizante y monolítico.
- Sirve de base para la aplicación de revestimientos texturados, pinturas, enchapes etc.
- Este producto es flexible, de gran plasticidad y alta adhesión y resistencia.

RENDIMIENTO

APLICACIÓN	PRESENTACIÓN	RENDIMIENTO
JUNTA + SUPERFICIE (Dos manos)	Cubeta 25kg	15-20 M2
	Cubeta 5kg	3-5 M2
SOLO JUNTA (Dos manos)	Cubeta 25kg	80 metros lineales
	Cubeta 5kg	16 metros lineales

**Para tratar placas planas
de fibrocemento**

• Fácil de aplicar • Listo para usar • Presentación acrílica

FECHA DE CADUCIDAD: Caduca 12 meses después, luego de su fabricación.
Si la cubierta es abierta, debe utilizarse máximo hasta 3 meses después.

*Aplicación en obra. Estos valores son recomendaciones y no sustituyen los calculados en un presupuesto detallado.



AISLAMIENTO TÉRMICO Y ACUSTICO

FRESCASA[®]
Confort acústico y térmico



FRESCASA[®] ECO



DESCRIPCIÓN

Aislamiento Acústico y Térmico, para controlar el ruido y la temperatura de los espacios interiores. Frescasa[®] ECO de FiberGlass es una solución para lograr el máximo confort en áreas residenciales, comerciales e industriales.

USOS

COMO AISLAMIENTO ACÚSTICO

- Por ser una manta de celda abierta, absorbe entre sus cavidades el sonido, y reduce su intensidad.

COMO AISLAMIENTO TÉRMICO

- Regula y mantiene estables los rangos de temperatura interna.
- Proporciona niveles de temperatura confortables en la vivienda, locales comerciales, la industria y cualquier espacio interno en general.
- Previene la excesiva pérdida de calor en tiempo frío, así como la excesiva ganancia de calor en verano.
- Otorga el máximo nivel de confort térmico y contribuye al ahorro de energía.

COMO BARRERA DE VAPOR (*)

- En su presentación con recubrimiento de foil de aluminio, actúa como barrera de vapor previniendo el efecto de condensación en los cielo rasos y en la superficie de las paredes exteriores.
- Mantiene condiciones especiales de humedad relativa para el caso de determinadas industrias

FRESCASA[®] ECO SAB

Pre-cortada

Versátil



- ✓ El ancho de los precortes de la Frescasa[®] ECO SAB coincide con la separación entre la perfilería, logrando un mejor aprovechamiento del material y disminuyen do la cantidad de cortes. Viene listo para ser instalado, rasgando manualmente el ancho requerido, 406mm (16") y 610mm(24"), y longitud de 2438mm (96").

DESEMPEÑO ACÚSTICO

Frecuencias en bandas de octava

TIPO DE FRESCASA	Montaje típico	125	250	500	1000	2000	4000	NRC**
FRESCASA ECO 3 1/2" SIN PAPEL*	4	0.34	0.85	1.09	0.97	0.97	1.12	0.95
FRESCASA ECO 2 1/2" SIN PAPEL*	4	0.21	0.62	0.93	0.92	0.91	1.03	0.85

Montaje 4: Material ubicado cerca a un muro sólido, como una pared de ladrillo.

(*): Material expuesto al sonido. (Frescasa sin papel)

(**): NRC: Valor típico esperado de acuerdo a la evaluación de productos de diseño comparable.



Aislacustic

SAB-Sound Attenuation Batt
Piezas precortadas para muros



DESCRIPCIÓN

El Aislacustic es un aislamiento térmico y acústico de color rosa fabricado con fibra de vidrio flexible en forma de placas cortadas a una medida estándar sin recubrimiento, que permiten una mayor facilidad y rapidez de montaje.

Este producto está diseñado para absorber sonido en el hueco formado en el interior de sistemas hechos con paneles de yeso, además de ofrecer un excelente desempeño térmico.

USOS Y APLICACIONES

Las piezas de Aislacustic tienen un amplio rango de aplicaciones en el ramo de la construcción, se utilizan como aislamiento térmico y acústico en el interior de muros exteriores perimetrales, (sistemas de Muros Secos) así como en muros divisorios interiores a base de paneles de yeso y sobre el plafón, ya sea fijo o registrable. La fibra de vidrio es un producto inorgánico, no absorbe la humedad, es incombustible y tiene excelentes propiedades térmicas y acústicas.

USOS Y APLICACIONES

Máxima eficiencia térmica

Su baja conductividad térmica garantiza la menor pérdida o ganancia de calor, con lo que el ahorro de energía se verá maximizado.

Máxima eficiencia acústica: Goza de muy buenas propiedades de absorción de sonido, ayudando a crear un ambiente más silencioso y cómodo en el hogar, oficina, escuela, hospital, etc.

Fácil de instalar y manejar: Por su flexibilidad, ligereza y facilidad de manejo, es un material de rápida instalación que se adapta perfectamente entre los espacios de los postes metálicos ó de madera, instalados a distancias de 41 ó 61 cm, simplemente presionando hacia dentro del hueco formado por los postes y los paneles de yeso. La presentación de este aislante en placas estándar de 2.44 m. de largo evita posibles desperdicios.

Resistente a la vibración: El diámetro y la longitud de la fibra de vidrio, además del tipo de fibrado, hacen que el producto tenga 0% de shot; lo cual impide que en los muros sujetos a vibraciones se desprenda el polvo del shot, dando así un mayor tiempo de vida al sistema aislante en óptimas condiciones de servicio, evitando el paso del ruido y del calor.

Ligero: Su ligereza evita que el aislamiento se cuelgue o patine dentro de los postes.

Bajo mantenimiento y larga duración: La fibra de vidrio se caracteriza por su larga duración, por lo que los gastos de mantenimiento son mínimos y la reposición del aislamiento en un sistema bien instalado es a largo plazo.

Incombustible: Su naturaleza y componentes no combustibles evitan el riesgo de propagación del fuego.

Resiliente: Cuando la presión que la deforma se retira, la fibra de vidrio recupera su espesor, y por lo tanto su valor R (resistencia térmica).

PRESENTACIÓN

Placas de aislamiento flexible sin recubrimiento y cortadas en largo de 2.44m						
Valor R	Medidas nominales					
	Espesor		Ancho		Largo	
	cm	pulg	cm	pulg	cm	pulg
R-6.35	5.1	2"	61	24"	244	96"
R-7.23	5.1	2"	41	16"	244	96"
R-8	6.4	2.5"	41 y 61	16" y 24"	244	96"
R-11	8.9	3.5"	41 y 61	16" y 24"	244	96"

PROPIEDADES TÉRMICAS Y ACÚSTICAS

Valor R	Conductividad		Banda de Octava (Hertz)*								
	m ² ·K/W	(°F·ft ² ·h / BTU)	W/m·K	(BTU·in/h·ft ² ·°F)	125	250	500	1000	2000	4000	NRC
1.41	(8)	0,045	(0.313)	0.21	0.62	0.93	0.92	0.91	1.03	0.85	
1.94	(11)	0,046	(0.318)	0.48	1.00	1.12	1.03	0.97	0.96	1.05	

VALORES CERTIFICADOS POR ONNCE

*Valores Certificados por ONNCE de acuerdo a la NOM-018-ENER-2011		
Aislacustic		
Parámetro	R-8	R-11
Densidad	11,92 Kg/m ³	10,03 Kg/m ³
Resistencia Térmica	1,41 m ² ·K/W	1,94 m ² ·K/W
Permeabilidad al vapor del agua	0,0876 ng/Pa·s·m	0,1154 ng/Pa·s·m
Absorción de humedad y absorción de agua	1,77 % (masa) 0,0225 % (volumen)	1,76 % (masa) 0,0153% (volumen)

*Los valores representados en esta tabla son resultados de pruebas realizadas en un laboratorio acreditado por el EMA y respaldan el cumplimiento de los valores ofrecidos por el producto de esta ficha técnica.

RECOMENDACIONES DE INSTALACIÓN

1.- Ruede los paquetes al lugar de instalación donde tenga suficiente espacio, para abrir el paquete y dejar que las piezas recuperen sus espesores originales.



2.- Selle cualquier ruptura o agujero alrededor del piso, techo o pared, solera superior e inferior y detrás de cajas de empalme por donde pueda haber penetración de aire con sellante adhesivo.



3.- Antes de abrir los paquetes colóquelos en el cuarto donde serán instalados. La manera de abrir el paquete es: cortando a lo largo con una navaja. El aislamiento viene comprimido, por lo que al abrirlo se expande. Cuide que tenga suficiente espacio.



4.- Ningún espacio debe quedar sin aislante, use pedazos de aislamiento para llenar los huecos alrededor de ventanas y puertas.



5.- Tome las piezas y ponga al mismo nivel superior de la cavidad y empújelas firmemente en la pared, jale la parte de abajo y asegúrese de que quede ajustada, sin arrugas, huecos o espacios, para garantizar el valor R.



6.- Para espacios irregulares y cajas de electricidad corte el aislamiento 2.5 cm más ancho que el espacio e instálelo. No olvide aislar todos los espacios abiertos.



7.- El aislamiento al instalarse debe ser protegido con un material aprobado como paneles de yeso. En climas templados donde raramente se tienen temperaturas bajo 0°C, no se necesita una barrera de vapor.



8.- Es importante que el material se expanda completamente para obtener el aislamiento apropiado. La barrera de vapor, en caso de ser necesario, debe ir hacia el área más cálida en invierno.



9.- Si la unidad eléctrica tiene las letras IC, puede instalar el aislamiento en contacto con el equipo de iluminación. De otro modo, coloque el aislamiento a una distancia de 7.6 cm del equipo.





BANDA PARA AISLACIÓN ACÚSTICA EN CIELO RASO Y PAREDES



La Banda perimetral acústica de Knauf, es una cinta superficial de espuma de poliuretano elástica, duradera, de celdas cerradas, autoadhesiva en una cara, de color gris.

Se utiliza en las zonas de contacto de los perfiles con cualquier superficie, para homogenizar dicho contacto, igualando las irregularidades.

Evita el puente acústico e interrumpe la transmisión por flancos, aumentando el aislamiento acústico de los sistemas Knauf.

Aplicación

- 1.- Desenrollar cuidadosamente y aplicar sobre la superficie del perfil que apoye contra la estructura existente.
- 2.- Cuidar que la superficie del perfil se encuentre limpia y libre de polvo u otro contaminante.
- 3.- Presionar sobre la superficie, cuidando que no haya ningún doblez.
- 4.- Es importante que la banda cubra toda la superficie del perfil.

SIN BANDA ACÚSTICA

Encuentro con pared

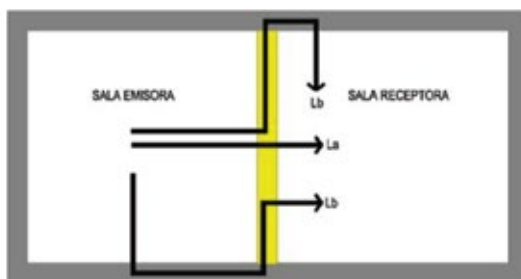

SITUACIÓN EN TERRENO TRANSMISIÓN DE SONIDOS POR CONTORNO

CON BANDA ACÚSTICA

Encuentro con pared

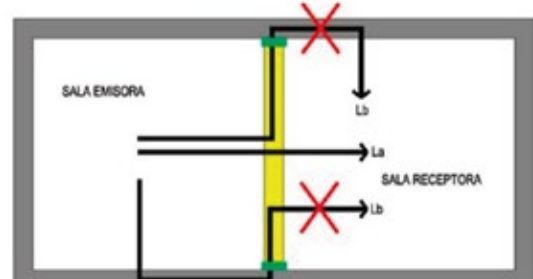

APLICACIÓN DE BANDA PARA EVITAR LA TRANSMISIÓN DE SONIDOS POR EL CONTORNO
Banda de Estanqueidad Acústica knauf

Presentación

- * 70mm para track de 2 1/2 pulgadas en rollo de 30 metros
- * 95mm para track de 3 5/8 pulgadas en rollo de 30 metros

AISLACIÓN ACÚSTICA

MEMBRANA ACÚSTICA **Fiberglass**



Lámina fabricada con base en asfalto modificado con polímeros, copolímeros y elastómeros, tratado con aceite plastificante y llenantes minerales, reforzada con armadura central en fibra de vidrio con características de resistencia a impactos sonoros y de aislamiento acústico.

Está diseñada para disminuir la frecuencia de resonancia de los materiales rígidos, transforma la energía acústica en dinámica mejorando el aislamiento a bajas frecuencias.

Se utiliza adherida o sobrepuesta entre los elementos rígidos que constituyen las construcciones livianas, para mejorar el aislamiento, también como banda de apoyo para dejar flotante muros y estructuras sellando las juntas de los muros livianos con los entrepisos y las cubiertas.

Lámina fabricada con base en asfalto modificado con polímeros, copolímeros y elastómeros, tratado con aceite plastificante y llenantes minerales, reforzada con armadura central en fibra de vidrio con características de resistencia a impactos sonoros y de aislamiento acústico.

Distribución de las capas de la membrana:

1. Polietileno flameable
2. Asfalto modificado
3. Refuerzo en fibra de vidrio
4. Asfalto modificado
5. Acabado: No presenta acabado



PRODUCTO	LONGITUD ± 5 cm cm (in)	ANCHO ± 1 cm cm (in)	ESPESOR ± 0.3 mm mm (in)
MEMBRANA ACÚSTICA	1000 (433.07)	100 (39.37)	3.0 (0.118)

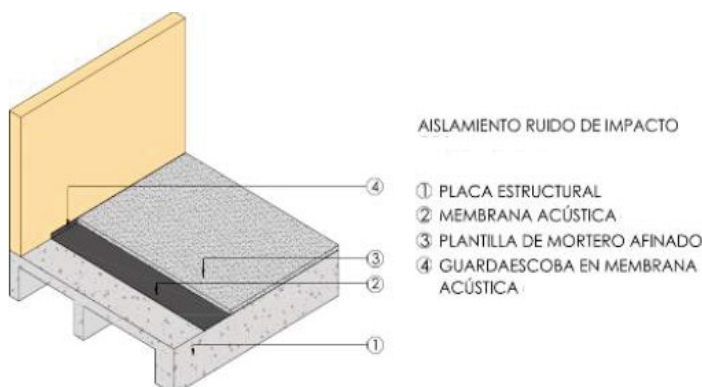

MASILLAS Y PEGAMENTO

KNAUF



MASILLA PARA PLACAS DE YESO



Masilla a base de polímeros y cargas minerales de secado aéreo para tomado de juntas, tornillos y terminaciones de placas de yeso.

EMPASTE PARA INTERIOR ALTA CALIDAD



Masilla lista para usar de secado aéreo a base de polímeros y cargas minerales de color blanco, se utiliza especialmente en la superficie de placas de yeso (nivel de acabado N5)

MASILLA PARA JUNTAS SECADO 90'



Es una masilla en polvo de fraguado rápido 90 min. especial para el tratamiento de juntas con cinta de papel.

MASILLA PARA JUNTAS SECADO 45'



Es un material en polvo, en base de yeso especial para el tratamiento de juntas con y sin cinta de papel. Además permite hacer reparaciones fácil y rápidamente.

MASILLA PARA PLACAS EXTERIORES



Mortero para exteriores de color blanco, en base de cemento Portland y resina sintética para sellar la malla y dar una capa base (BASECOAT) sobre las placas exteriores dejando una superficie optima para el acabado final.

PEGAMENTO PARA PLACAS DE YESO



Knauf Perfix es un adhesivo en polvo, de fraguado rápido, creado para pegar placas de yeso sobre muros limpios y sin humedad.

CINTAS PARA JUNTAS PARA CIELO RASO Y PAREDES



CINTA DE PAPEL PARA JUNTAS

CINTA CON REFUERZO METALICO



Cinta de papel con un centro pre marcado y micro perforaciones que permit en eliminar el exceso de aire para evitar sopladuras.

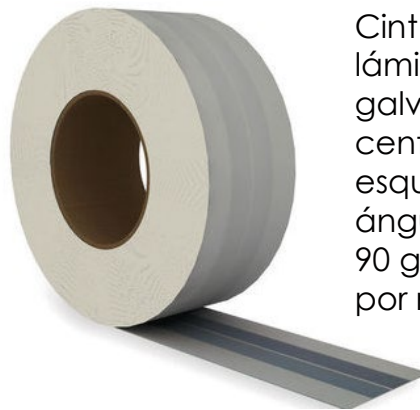

Cinta de papel con láminas de acero galvanizado en el centro especial para esquinas, permite dar ángulos diferentes a 90 grados, 30 metros por rollo.



CINTA DE MALLA PARA JUNTAS YESO

CINTA DE PAPEL PARA JUNTAS DE YESO



Cinta de malla de fibra de vidrio para sellar juntas en placas de yeso, reduce el consumo de masilla.



Cinta de papel para el tratamiento de juntas en placas de yeso, microperforada para evitar burbujas de aire, viene pre marcada.

CINTA DE VELO DE FIBRA DE VIDRIO

CINTA MALLA PARA JUNTAS EN FIBROCEMENTO



Cinta tipo velo de fibra de vidrio para el tratamiento de juntas de placas de yeso, evita burbujas y protuberancias.



Cinta para juntas de placas cementicias y exteriores, reforzada para evitar fisuras, complemento perfecto para utilizar con masilla basecoat.

CINTAS MALLA PARA REVESTIMIENTO DE MUROS EXTERIORES Y FACHADAS

KNAUF



MALLA DE REFUERZO AQUAPANEL

Lámina de fibra de vidrio tipo malla reforzada para el Sistema de fachadas AQUAPANEL



PROVIND
Sistemas constructivos en seco

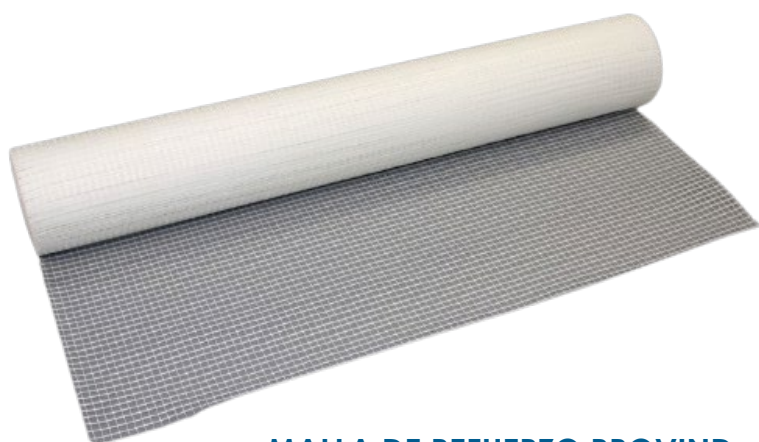

MALLA DE REFUERZO PROVIND

Lámina de fibra de vidrio tipo malla reforzada para muros exteriores y fachadas con sistemas EIFS o DEFS.

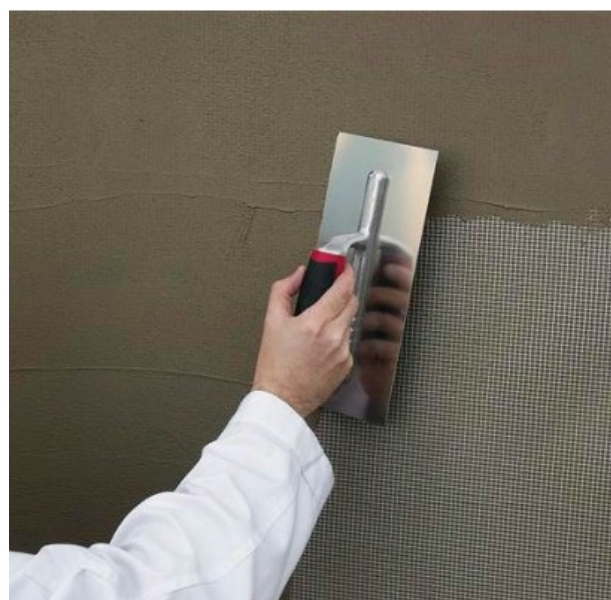

BARRERA DE VAPOR MEMBRANA HIDRÓFUGA

Se utiliza como protección de la estructura galvanizada y el aislamiento térmico acústico en paredes exteriores o techos con el sistema constructivo Steel Frame.

La membrana hidrófuga respirable de PROVIND

protege durante la construcción y a lo largo de la vida útil de su edificación, gracias a su tecnología dual.

La barrera de vapor PROVIND es impermeable, pues impide el paso del agua, la humedad y evita el paso de corrientes de aire externo al interior, pero permite la salida del vapor al exterior, gracias a estas propiedades protege la estructura y el material aislante de filtraciones y humedad del ambiente para mantener sus propiedades térmicas y acústicas intactas, ayudando a estabilizar la temperatura que generan los equipos de climatización mejorando la eficiencia energética de los recintos y ahorrando en el consumo de energía.

INSTALACIÓN SUGERIDA

Para instalar la barrera de vapor se debe iniciar midiendo el área que se va a cubrir para asegurarse de tener el producto suficiente, deberá instalarse desde abajo hacia arriba y de izquierda a derecha, asegurándose de intercalar las capas comenzando a 30 cm de una esquina, desenrollar la Barrera de vapor PROVIND y continuar hasta envolver completamente la pared de la construcción.

Cubrir ventanas y puertas mientras se envuelve la pared de la construcción, e ir pegando y a la vez, solapando 150 mm cuando se empalmen 2 rollos. Una persona va desenrollando, la otra va pegando con la cinta adhesiva de membrana PROVIND.

Cuando el trabajo exterior haya sido terminado, cortar haciendo una X sobre las ventanas y puertas y tirar hacia dentro doblando sobre el marco metálico y pegar.



PRESENTACIÓN:

Rollo empacado
Ancho: 1,50 mt
Largo: 50 mt
Peso: 2,5 KG.
Color: Azul

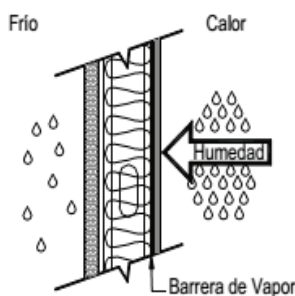



PINTURA PARA ACABADOS EN DRYWALL

UNACAPA

PINTA EN UNA SOLA PASADA

Es una pintura estireno - acrílica tipo 2, diseñada con alta tecnología que brinda un excelente cubrimiento, rendimiento, nivelación, durabilidad, lavabilidad y protección contra hongos y moho.

Para uso interior. Puede ser aplicado sobre superficies nuevas o previamente pintadas, de mampostería, placas de yeso, concreto y estucados.

VENTAJAS

Alto cubrimiento.

Lista para usar.

Alta opacidad.

Excelente control de goteo y salpicadura.

Buena nivelación.

Minimiza empates entre placas de yeso (fotografiado).

Excelente rendimiento.

No contiene formaldehído.

Bajo olor y bajo VOC.

Libre de plomo, cromatos y mercurio.

Buena resistencia al frote húmedo.

Buena resistencia a la alcalinidad.

Fácil aplicación con la pistola, brocha o rodillo.

Protección de la pintura seca contra moho y hongos.

No es necesario consumir la totalidad del producto en una sola aplicación. Una vez utilizada una parte, guarde el sobrante, bien tapado y protegido, y úselo cuando lo requiera



MODO DE APLICACIÓN

Preparación de la superficie de aplicación:

- La superficie debe estar firme, con buena cohesión, limpia, seca y sin polvo, las partes sueltas o mal adheridas deben ser eliminadas o removidas raspando la superficie.
- Manchas de aceite o grasa deben ser eliminadas con una solución de agua y detergente, seguido esto enjuagar y esperar a que la superficie esté completamente libre de humedad.
- Partes mohosas deben ser eliminadas lavando la superficie, luego enjuagar y esperar a que la superficie este completamente seca.
- Profundas imperfecciones o grietas en el pañete, revoque o repellos deben ser corregidas.



TAPA DE INSPECCIÓN PARA REGISTRO

Las tapas de inspección Knauf, son una solución de acceso a paredes y cielorrasos que permite realizar visitas de inspección y trabajos de mantenimiento en instalaciones eléctricas, aire acondicionado de forma fácil, rápida y práctica. La instalación es rápida y con excelente calidad en terminación. El sistema de apertura tipo click y la lámina de seguridad, hacen de la tapa de inspección, un accesorio seguro de instalar y fácil de usar. Esta constituida por dos partes: un marco de aluminio inoxidable fijo y un marco móvil con placa de yeso atornillada. La parte fija se atornilla al elemento de soporte (muro, cielorraso o revestimiento) en el cual encaja perfectamente el marco móvil del mecanismo, compuesta por una placa de yeso, totalmente desmontable y abatibles.

VENTAJAS

- * Fácil de instalar.
- * Con placa de yeso pegada en el marco interior para su acabado.
- * Inoxidable.
- * Estabilidad dimensional.
- * No tiene el marco expuesto.
- * Tapa destornillada para facilitar su cambio en obra.
- * Stock en diferentes medidas 20x20mm. 40x40mm. 60x60mm. 120x60mm.

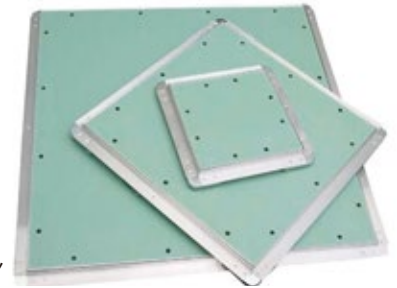

GUIA DE INSTALACIÓN

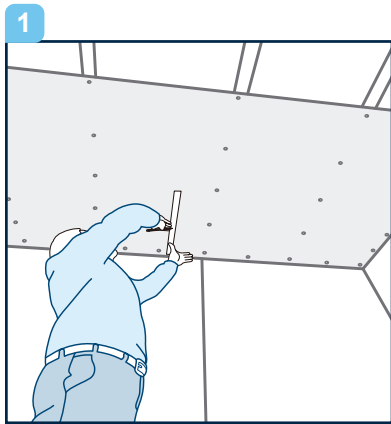

1 Replantear la ubicación de la tapa de inspección.

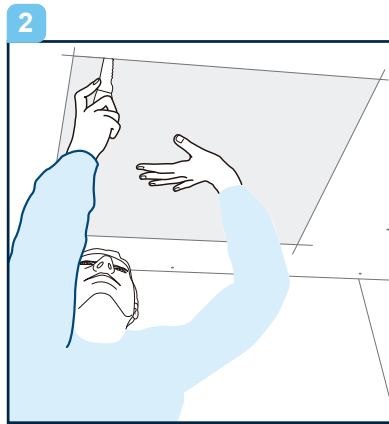

2 Marcar la ubicación de la tapa de inspección y realizar el respectivo corte con un serrucho.

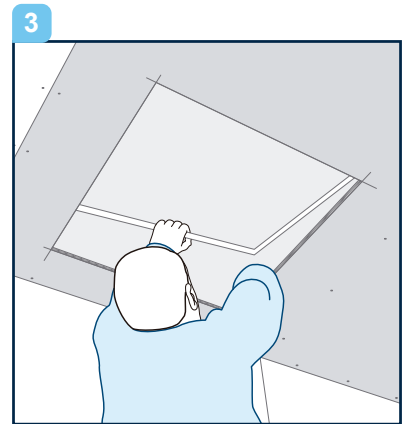

3 Instalar el marco fijo de la tapa de inspección con los tornillos de fijación.

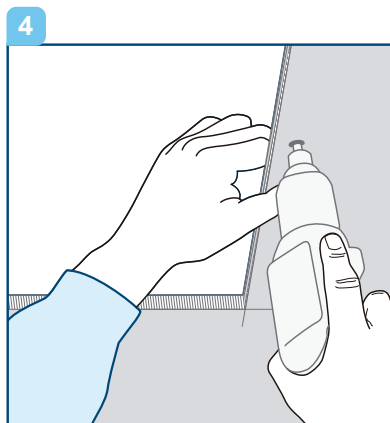

4 Colocar el marco móvil de la tapa de inspección.



5 Sellar las cabezas de los tornillos con Supermástico.

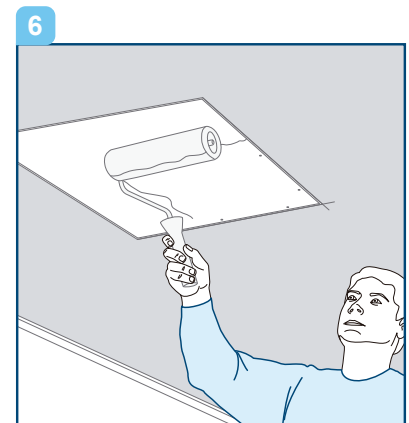

6 Pintar la placa de yeso de la tapa de inspección, teniendo en cuenta no cubrir el borde perimetral, para que no haya dificultad en la apertura de la misma.

PERFILES PVC

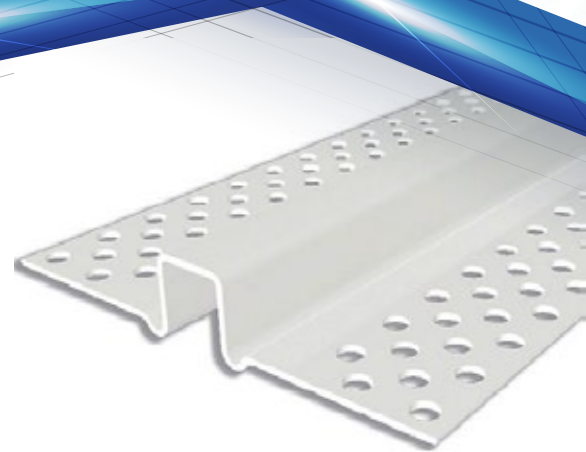

CÓDIGO	DESCRIPCIÓN	FOTO
20PVCPER01	<p>PERFIL PVC ESQUINERO FORMATO: 30MM X 30MM DISEÑADO PARA OBTENER ESQUINAS PERFECTAS EN PAREDES DE DRYWALL Y A LA VEZ PROTEGER LOS FILOS DE LAS ESQUINAS DE GOLPES.</p>	
20PVCPER02	<p>PERFIL PVC JUNTA DILATACIÓN FORMATO: 12MM X 27MM DISEÑADO PARA CREAR UNA DILATACIÓN UNIFORME ENTRE PLACAS INTERIORES O EXTERIORES.</p>	
20PVCPER03	<p>PERFIL PVC J FORMATO: 15MM X 27MM DISEÑADO PARA LOGRAR UN ACABADO LIMPIO EN LAS TERMINACIONES DE DRYWALL, ENVUELVE COMPLETAMENTE EL BORDE DE LA PLACA PERMITIENDO UN ACABADO PERFECTO.</p>	
20PVCPER04	<p>PERFIL PVC ESQUINERO MALLA EXTERIOR FORMATO: 20 X 20MM MALLA 100 X 100MM UTILIZADO PARA CREAR ÁNGULOS PERFECTOS A 90 GRADOS EN PLACAS EXTERIORES, LOGRANDO UN ÓPTIMO NIVEL DE ACABADO Y DURABILIDAD.</p>	
20PVCPER05	<p>PERFIL PVC ESQUINERO PARA CURVAS FORMATO: 30MM X 30MM UTILIZADO PARA PERFILAR ESQUINAS DE CURVAS ADEMÁS DE PROTEGER LOS BORDES DE GOLPES.</p>	
20PVCPER06	<p>PERFIL PVC Z FORMATO: 14MM X 14MM X 30MM DISEÑADO COMO JUNTA DE EXPANSIÓN, PARA EVITAR FISURAS ENTRE DRYWALL Y OTROS MATERIALES. ESPECIFICADO PARA LA DILATACIÓN PERIMETRAL DE CIELOS RASOS EN DRYWALL, CONFINADOS ENTRE PAREDES DE MAMPOSTERIA, PUEDE UTILIZARSE ALREDEDOR DE MARCOS DE PUERTAS Y VENTANAS.</p>	

TORNILLERIA



Nº	CÓDIGO	DESCRIPCIÓN	MUESTRA
1	20TEACP0813	TORNILLO PUNTA AGUDA #8 X 1/2" P/ESTRUCTURA	
2	20TEBCP0813	TORNILLO PUNTA BROCA #8 X 1/2" P/ESTRUCTURA	
3	20TEBPF0825	TORNILLO PUNTA BROCA #8X1" P/PLANCHA FIBROCEMENTO 4 - 8MM	
4	20TEBPF0832	TORNILLO PUNTA BROCA #8 x 1 1/4" P/PLANCHA FIBROCEMENTO 10 - 14MM	
5	20TFA0832	TORNILLO PH CON ALETA #8 X 1 1/4" P/FIBROCEMENTO 10 - 14MM	
6	20TEBF0425	TORNILLO PUNTA BROCA #8 X 1 1/2" P/PLANCHA FIBROCEMENTO 17 - 20MM	
7	20TFA0813	TORNILLO PH CON ALETA #8 X 1 1/2" P/PLANCHA FIBROCEMENTO 17 - 20MM	
8	20TPA0625	TORNILLO PUNTA AGUDA #6 X 1" P/PLANCHA YESO 1/2"	
9	20TEACP0713	TORNILLO PUNTA AGUDA #7 X 1 1/2" P/PLANCHA YESO 5/8"	
10	20TPACP0702	TORNILLO PUNTA AGUDA #7 X 2" P/DOBLE PLANCHA YESO 1/2"	
11	20TPA0632	TORNILLO PUNTA AGUDA #6 X 2" P/DOBLE PLANCHA YESO 1/2"	
12	20TPBCG0632	TORNILLO PUNTA BROCA CG #6 X 1 1/4" P/PLANCHA YESO	
13	20TPBA0625	TORNILLO PUNTA BROCA #6 X 1" P/PLANCHA AQUAPANEL	



FIJACIONES

DESCRIPCIÓN	MUESTRA
TACO NEXUS 6MM FX AP - 1/4"	
TACO NEXUS 8MM FX AP - 5/16"	
TACO NEXUS 10MM FX AP - 2"	
TACA POLO ZIP T CON TORNILLO	
TACO TORNILLO PARA GYPSUM	
TACO NYLON GYPSUM/PALOMA	
TACO GOLPE PLANO 5MM X 35MM	
TACO GOLPE PLANO 6MM X 40MM	
TORNILLO METRICO HEXAGONAL 6MM X 65MM	
TACO BASCULANTE T M6MM	

HERRAMIENTAS PARA EL SISTEMA CONSTRUCTIVO EN SECO



ENCINTADORA



PISTOLA A GAS PARA FIJACION
DE ESTRUCTURAS DRYWALL



ATORNILLADORA
CON TIRILLA



ZANCOS PARA DRYWALL



NIVEL LASER 360



LIJADORA DRYWALL



ELEVADOR
DE PLACAS GYPSUM



PUNZONADORA



CARGADOR DE PLACAS



**GARANTIZA TU OBRA
CON PRODUCTOS
DE CALIDAD**



www.provind.com.ec

Dirección: Km 12 1/2 vía d Daule Lot. Los Ranchos Mz. 85 sol. 1- 3
Ventas: 0983298761 - 0983859529 - 0998515897 - 0987216391 - 0998238397
QUITO 0998804078 - PROYECTOS 0987216414
Correo: ventas@provind.com.ec

Síguenos en:  provind  @provind_gypsum  provind_gypsum